

ESM89300SX

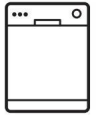

SV Diskmaskin
TR Diskmaskin

Användningsmeddelande
Användarguide

2
32



INNEHÅLLSFÖRTECKNING

| | |
|-----------------------------------|-----------------|
| 1. SÄKERHETSINFORMATION..... | 3 2. |
| SÄKERHETSINSTRUKTIONER..... | 4 3. |
| INSTRUKTION FÖR ENHETEN..... | 7 4. HUVUDBÅND |
| KONTROLL..... | 8 5. |
| PROGRAM..... | 8 6. |
| INSTÄLLNINGAR..... | |
| 7. ALTERNATIV..... | 1 8. ANVÄNDNING |
| AV INNAN DEN FÖRSTA..... | |
| 16 9. ANVÄNDNINGSKVOTIDIENNE..... | 1 10. |
| KONSEILER..... | 2 |
| 11. UNDERHÅLL OCH RENGÖRING..... | 22 12. |
| FELSÖKNING..... | |
| 25 13. TEKNIKER FUNKTIONER..... | 30 14. |
| I FRÅGA OM SKYDD AV MILJÖ..... | 31 |

VI TÄNKER PÅ DIG

Tack för att välja en Electrolux-enhet. Du har valt en produkt som drar nytta av årtionden av yrkeserfarenhet och innovation. Genialisk och elegant designad för dig. Det är därför du kan vara säker på att få utmärkta resultat varje gång.

Välkommen till Electrolux

Besök vår webbplats för:



Få användarråd, tips, felsökning, serviceinformation och reparationer:
www.electrolux.com/support Kommer att registrera din produkt för bättre service: **www.comregistrelectrolux**.



Köp tillbehör, tillbehör och tillbehör till din enhet: **www.electrolux.com/shop**

KUNDSERVICE OCH ASSISTENTER

Använd endast originalreservdelar.

Innan du kontaktar vårt auktoriserade servicecenter, se till att du har följande information: Modell, PNC, serienummer.

Denna information finns på typskylten.



Varning/Säkerhetsanvisningar



Allmän information och råd



Miljöinformation

Med reservation för ändringar.

1. SÄKERHETSINFORMATION

Innan du installerar och använder denna apparat, följ instruktionerna noggrant. Tillverkaren kan inte hållas ansvarig för skador eller skador till följd av felaktig installation eller användning. Förvara alltid instruktionerna på en säker och tillgänglig plats för framtida referens.

1.1 Säkerhet för barn och utsatta människor

- Denna apparat kan användas av barn i åldern minst 8 år och av personer med nedsatt fysisk, sensorisk eller mental förmåga eller brist på erfarenhet eller kunskap, om de är ordentligt övervakade länkar eller om användningen har getts till dem på ett säkert sätt och de förstår riskerna. • Barn

mellan 3 och 8 år och personer med mycket betydande och komplexa funktionshinder ska hållas borta från enheten om de inte övervakas konstant. • Barn under 3 år bör hållas borta

från apparaten om de inte övervakas konstant. • Se till att barn inte leker med enheten.

- Varken lämna inte tvättmedel inom räckhåll för barn.
- Håll barn och husdjur bort från apparaten när luckan är öppen.
- Rengöring och användarunderhåll får inte utföras av barn utan tillsyn.

1.2 Allmän säkerhet •

Denna apparat är endast avsedd för rengöring av porslin och hushållsporslin.

- Denna apparat är utformad för enstaka hushållsbruk, i inomhusmiljö.
 - Denna enhet kan användas på kontor,

hotellrum, pensionat, gårdspensionat och annat liknande boende där sådan användning inte överstiger den (genomsnittliga) nivån för hushållsanvändning. • Ändra inte specifikationerna för denna enhet. • Driftvattentrycket (minsta och

maximum) måste vara mellan 0,5 (0,05) / 10 (1,0) bar (MPa)

- Respektera det maximala antalet av 15 kuvert. • Om nätkabeln är skadad måste den bytas ut av tillverkaren, dess kundservice eller av en kvalificerad fackman för att undvika fara. • VARNING: Knivar och andra vassa redskap bör placeras i korgen, peka nedåt eller i horisontellt läge. • Lämna inte luckan öppen utan att öppna den för att undvika att du råkar snubbla med fötterna i den. • Före något underhållsarbete, sätt

apparaten stannar och koppla bort den från strömförsörjningen. • Varken sprutar inte vatten eller högtrycksånga för att rengöra enheten. • Om apparaten har ventilationshål vid basen, var noga med att inte täcka dem, sid. ex. med matta.

- Enheten måste anslutas till vattennätet med de nya rören som medföljer. Gamla slangheter ska inte återanvändas.

2. SÄKERHETSINSTRUKTIONER

2.1 Installation



VARNING!
Enheten måste installeras unika av en kvalificerad fackman.

- Ta bort all förpackning. • Installera eller anslut inte en skadad enhet. • Följ strikt

Instruktionsfaciliteter tillhandahålls med enheten.

- Var alltid försiktig när du flyttar enheten eftersom den är tung.
Använd alltid skyddshandskar och stängda skor. •

Installera inte enheten eller

Använd den inte på en plats där omgivningstemperaturen är under 0°C.

- Kommer att installera enheten på en säker och lämplig plats som uppfyller installationskraven.

2.2 Elanslutning



WARNING!

Risk för brand annars.

- Varning: Denna enhet är konstruerad för att installeras/anslutas till jordanslutning i byggnaden. •

Kontrollera inställningarna

som visas på märkskylten motsvarar de nominella elektriska data för nättaggregatet.

- Använd ett korrekt installerat säkerhetsuttag. • Använd inte

inga grenuttagsadaptrar och förlängningssladdar.

• Var försiktig så att du inte gör det

inte skada nätkontakten eller strömkabeln. Byte av enhetens strömkabel måste utföras av vår auktoriserade kundservice. • Inte heller anslut nätkontakten till eluttaget först i slutet av installationen. Se till att strömförsörjningen är klar för installation. • Dra inte

nätkabeln för att koppla bort apparaten.

Dra alltid ut kontakten från prissektorn. •

Denna apparat levereras med en 13 A strömkabel

du behöver byta säkring i nätkontakten, använd endast en säkring 13 ASTA godkänd (BS 1362)

(Storbritannien och Irland).

2.3 Anslutning till vattenförsörjningen

- Var försiktig så att du inte skadar vattencirkulationsrören. • Innan du installerar nya rör, rör som inte har använts på länge, när en reparation har utförts eller en ny anordning har installerats (vattenmätare etc.), låt vattnet rinna tills det är helt rent och tydlig. • Hängande och efter den första

utnyttjande av enheten, kontrollera att inga läckor är synliga. •

Vatteninloppsroret har en säkerhetsventil och en mantel med en intern elkabel.

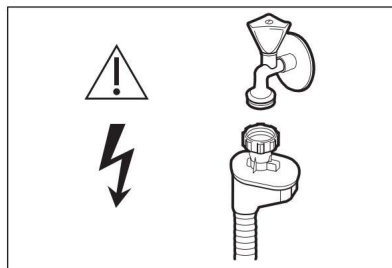

WARNING!

Spänning fara

användning. • Om vatteninloppsslangen är skadad, stäng omedelbart av vattenkranen och dra ur kontakten från den prissektor. Kontakta den nya vatteninloppsslangen.

2.4 Användning

- Placera inte brandfarliga produkter eller blöta föremål

brandfarliga produkter inuti, nära eller ovanför apparaten. • Tvättprodukter för lava

rätter är farliga. Följ säkerhetsinstruktionerna på tvättmedelsförpackningen. • Varken dricker inte och leker inte med dem

vatten från enheten.

- Ta inte ut disken från apparaten innan programmet är slut. Provins

Dysken kan fortfarande innehålla diskmedel. • Varken placerar inga föremål och applicerar inte dammsug på den öppna luckan på apparaten. • Enheten kan släppa ut het ånga om du öppnar luckan under ett program.

2.5 Service

- Kontakta auktoriserad service för att reparera enheten. Utnyttja unika delar av utbyte av ursprung. • Vänligen notarius publicus att en

självreparation

Detta är en icke-professionell kan få konsekvenser för säkerheten och ogiltigförklara garantin. • Följande reservdelar kommer att finnas tillgängliga hängsmycke 7 år efter att modellen tagits ur bruk: motor, cirkulations- och avloppspump, värmeelement, inklusive värmepumpar, rör och motsvarande utrustning inklusive rör, fläktar, filter), (aquastoprovnings), och strukturell och inredning relaterad till dörrenheter, kretskort, elektroniska displayer, tryckkopplare, termostater och sensorer, mjukvara och firmware inklusive återställningsprogramvara. Observera att vissa av dessa reservdelar endast är tillgängliga från professionella reparatörer och att inte alla reservdelar är lämpliga för alla modeller.

- Följande reservdelar kommer att vara finns att hänga 10 år efter att modellen tagits ur bruk: gångjärn och dörrtätningar, andra tätningar, spolarmar, avloppsfiler, invändiga stöd och kringutrustning samt plast och såsom korgar. • Angående lampan/lamporna inuti

av denna produkt och

ersättningslampor som säljs separat: Dessa lampor är utformade för att tåla extrema fysiska förhållanden i apparater, såsom temperatur, vibrationer, fuktighet, vibrationer, eller är utformade för att rapportera driftstatusinformation för enheten. De är inte avsedda att användas i andra applikationer och är inte lämpliga för belysning av rum i ett hem.

2.6 Avfallshantering



WARNING!

Risk för skada eller kvävning.

- Koppla ur apparaten från strömförsörjningen. • Klipp av strömkabeln och kassera den.
- Ta bort dörrlåset för att förhindra att barn och husdjur låser sig i apparaten.

3. INSTRUKTIONER FÖR ENHETEN

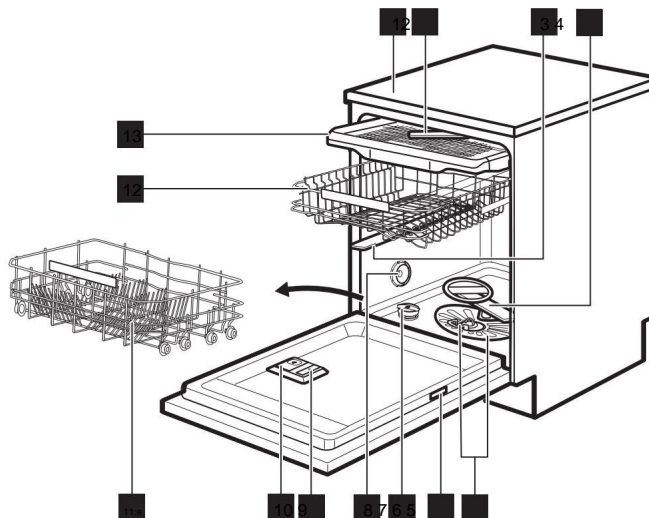

- 1 Arbetsplan
- 2 Takspolarm
- 3 Övre spolarm
- 4 Sänk spolarmen
- 5 filter
- 6 Plack skylttar
- 7 Regenererande salttank

- 8 Ventilationsöppning
- 9 Sköljmedelsbehållare
- 10 Diskmedelsbehållare
- 11 Nedre korg
- 12 Överlägsen korg
- 13 Bestickklåda

3.1 Balk-på-golv

Beam-on-Golv visas på golvet under apparatens dörr. • När programmet

startar visas

röd stråle tänds och förblir på under programmets varaktighet. • Lampan blir grön när den

programmet är klart. • Den röda lampan blinkar när enheten stöter på en abnormitet.



Balken Beam-on-Floor slocknar när du stänger av enheten.



Under torkfasen, när AirDry-alternativet är aktivt, är det möjligt att projektionen på golvet inte är helt synlig. Kontrollera kontrollpanelen för att se om cykeln är klar.

4. KONTROLLPANELEN

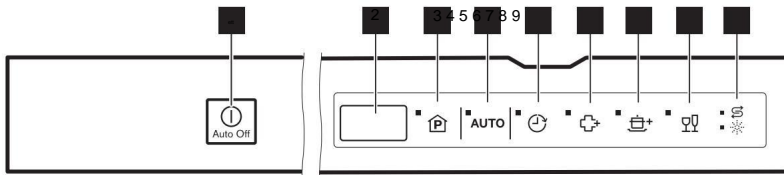

- 1 På/av-knapp
- 2 Display
- 3 Försök att slutföra programmet
- 4 Försök att programmera AUTO
- 5 Knapp för fördröjd start
- 6 Extra hygienknapp
- 7 Tryck på Extra Power
- 8 Glasvårdsnyckel
- 9 Lysdioder

4.1 Indikatorer

| seende | Beskrivning |
|--------|---|
| | Regenererande saltindikator. Den lyser när den regenererande salttanken behöver fyllas. Den lyser aldrig när programmet körs. |
| | Indikatorlampa för sköljväska. Den lyser när spolglansbehållaren behöver fyllas på. Den lyser aldrig när programmet körs. |

5. PROGRAM

Antalet program som anges i tabellen (P1, P2, etc.) ord varierar i deras ordning på kontrollpanelen.

Ordningen på programmen som visas i tabellen kanske inte motsvarar deras sekvens på kontrollpanelen.

| Program för laddning av diskmaskin | Grad av nedsmutsning | Fastare i programmerat mig | alternativ |
|------------------------------------|---|---|---|
| P1 ECO 1) | Porslin, bestick, kassler och stekpannor | Normalt kött • Förtvätt lätt • Tvättas i 50 °C • välja Mellansköljning D • Slutsköljning vid 55°C • Torkning • AirDry2) | • Extra kraft • Glasvård • Extra hygien |

| Program för laddning av diskmaskin | Grad av nedsmutsning | Faser i programmerat mig | alternativ |
|--|---|---|--|
| P2 160 min Porslin, bestick, kassler och stekpannor | Normalt till viktig och sek | <ul style="list-style-type: none"> • Förtvätt • • Tvättas i 60°C • • Mellansköljning D • Slutsköljning vid 60°C • • Torkning • • AirDry2) | <ul style="list-style-type: none"> • Extra kraft • • Glasvård • Extra • hygien |
| P3 90 minuter Porslin, bestick, kassler och stekpannor | Normal och lite välja | <ul style="list-style-type: none"> • Sköljning vid 60 °C • • Mellansköljning D • Slutsköljning vid 55°C • • Torkning • • AirDry2) | <ul style="list-style-type: none"> • Extra kraft • • Glasvård • Extra • hygien |
| P4 60 minuter porcelain, bestick | Avgifter och förmåner förvaltning välja | <ul style="list-style-type: none"> • Sköljning vid 60 °C • • Mellansköljning D • Skölj slutligen vid 50 °C • AirDry2) | <ul style="list-style-type: none"> • Extra kraft • • Glasvård • Extra • hygien |
| P5 30 min porcelain, bestick | Kostar | <ul style="list-style-type: none"> • Sköljning vid 50 °C • • Mellansköljning D • Skölj slutligen vid 45 °C • AirDry2) | <ul style="list-style-type: none"> • Extra kraft • • Glasvård • Extra • hygien |
| P6 Sköljstopp 3) | Till ben | Till ben | <ul style="list-style-type: none"> • Försköjning |
| P7 Maskin Cay 4) D | Ingen | Rengöring av interiören skrättar åt enheten | <ul style="list-style-type: none"> • Rengöring 70°C • • Mellansköljning D • Slutsköljning • • AirDry2) |

| Programavgift | diskmaskin | Grad av nedsmutsning | Faser i program mig | alternativ |
|----------------------|---|----------------------|--|------------|
| P8 AUTO 5) | Porslin, döjler, grytor och pannor | Till ben | <ul style="list-style-type: none"> • Försköljning • Sköljning vid 50 - 60 °C • Mellansköljning • Slutsköljning till 60 °C • Torkning • AirDry2) | |

1) Detta program låter dig optimera din vatten- och energiförbrukning för normalt använda disk och bestick. Detta är standardprogrammet för testinstitut. Detta program låter dig bedöma efterlevnaden av kommissionens (EU) 2019/2022 Ekodesign-förordningar.

2) Automatisk öppning av luckan stoppar torkfasen. Se "Inställningar".

3) Med detta program kan du snabbt skölja bort matrester från disken och förhindra att det bildas lukter i apparaten. Använd inte tvättmedel med detta program.

4) Detta program är utformat för att diska apparatens disk ekonomiskt och effektivt. Det eliminerar tandsten och ansamling av fett. Det rekommenderas att köra detta program minst varannan månad när apparaten är tom, med ett avkalkningsmedel eller en rengöringsprodukt speciellt utformat för diskmaskiner.

5) Apparaten känner av nedsmutsningsgraden och mängden disk i korgarna. Den reglerar automatiskt såväl temperaturen som vattenvolymen, energiförbrukningen och programmets varaktighet.

5.1 Förbrukningsvärden

| Program 1)2) | Vatten (l) | Energi (kWh) | Varaktighet (min) |
|-------------------|------------|--------------|-------------------|
| P1 ECO | 11.0 | 0,860 | 240 |
| P2 160 minuter | 12.2 | 1 140 | 160 |
| P3 90 minuter | 11.0 | 0,970 | 90 |
| P4 60 minuter | 11.8 | 0,880 | 60 |
| P5 30 minuter | 10.9 | 0,610 | 30 |
| P6 Sköljhåll | 4.6 | 0,010 | 15 |
| P7 Maskinvård | 10.5 | 0,590 | 60 |

| Program 1)2) | Vatten (l) | Energi (kWh) | Varaktighet (min) |
|--------------|------------|--------------|-------------------|
| P8 | 12.2 | 1 140 | 170 |
| AUTO | | | |

1) Förbrukningsvärden kan ändras beroende på tryck och temperatur
Vattentemperatur, variationer i strömförsörjning, mängd disk laddade, nedsmutsningsgrad, samt valda alternativ.

2) Värden för andra program än ECO tillhandahålls endast i informationssyfte.
kativ.

5.2 Information för testlaboratorier

För att få den information som behövs för genomförandet av testerna av

prestanda (t.ex. i enlighet med: EN60436), skicka en e-post till adressen: info.test@dishwasher-
production.com In

din begäran, ange produktkoden (PNC) på märkskylten.

Om du har några andra frågor angående din diskmaskin, se servicemanualen som medföljer din apparat.

6. INSTÄLLNINGAR

6.1 Programmering och användarläge

När enheten är i programmeringsläge
är det lämpligt att välja ett program och
gå in i användarläge.

Inställningar tillgängliga i användarläge:

- Nivån på vattenavhårdaren
beroende på vattnets hårdhet. •

Aktivera eller avaktivera

- meddelande om tom sköljmedelsbehållare. •

- Nivån på spolgans

- beror på mängden som behövs. •

Aktiveringen eller avaktiveringen

- ljusignal för programslut. • Aktiv aktivering
med AirDry.

Enheten behåller de sparade
inställningarna. Därför behöver du inte välja
dem igen före varje cykel.

Kommentarer om inställning av läge
programmering

Enheten är i programmeringsläge när
programnummer P1 visas.

När den väl har aktiverats går enheten som
standard i programvalsläge. Annars ställer du in
välläget på

program enligt följande:

Håll i nycklarna

samtidigt tills enheten går in i programmeringsläge.

AUTO kött 

Hur man går in i användarläge

Se till att enheten är i programmeringsläge.

För att gå in i användarläge,

håll nycklarna

trycks samtidigt tills

lysdioder,



AUTO kött  

börjar blinka och ingenting visas.

AUTO kött 

6.2 Vattenavhårdaren

Vattenavhårdare tar bort mineraler av vattentillförseln vilket kan ha en negativ inverkan på tvättresultatet och på apparaten.

Ju högre mineralinnehåll, desto hårdare vatten. Vattnets hårdhet mäts i ekvivalenta skalor.

Vattenavhårdaren måste justeras efter vattnets hårdhet i din

område Ditt vattenbolag kan ge dig råd om ditt vattens hårdhet

din region. Ställ in vattenavhårdaren på rätt nivå för att säkerställa bra tvättresultat.

Vattenhårdhet

| Tyska grader (°dH) | Franska grader (°fH) | mmol/l | Clarke grader | Vattenförsörjningsnivå |
|--------------------|----------------------|-----------|---------------|------------------------|
| 47 - 50 | 84 - 90 | 8,4 - 9,0 | 58 - 63 | 10 |
| 43 - 46 | 76 - 83 | 7,6 - 8,3 | 53 - 57 | 9 |
| 37 - 42 | 65 - 75 | 6,5 - 7,5 | 46 - 52 | 8 |
| 29 - 36 | 51 - 64 | 5,1 - 6,4 | 36 - 45 | 7 |
| 23 - 28 | 40 - 50 | 4,0 - 5,0 | 28 - 35 | 6 |
| 19 - 22 | 33 - 39 | 3,3 - 3,9 | 23 - 27 | 5 1) |
| 15 - 18 | 26 - 32 | 2,6 - 3,2 | 18 - 22 | 4 |
| 11 - 14 | 19 - 25 | 1,9 - 2,5 | 13 - 17 | 3 |
| 4 - 10 | 7 - 18 | 0,7 - 1,8 | 5 - 12 | 2 |
| <4 | <7 | <0,7 | <5 | 12) |

- 1) Fabriksinställningar.
- 2) Använd inte salt på denna nivå.

Oavsett vilken typ av tvättmedel som används, ställ in lämplig vattenhårdhetsnivå för att aktivera indikatorlampan för påfyllning av regenererande salt.



Allt-i-ett-tabletterna med regenererande salt är inte tillräckligt effektiva för att mjuka upp hårt vatten.

Regenereringsprocess

För korrekt drift av

vattenavhårdaren måste hartset i avhårdaranordningen regenereras regelbundet. Denna process är automatisk och en del av normal diskmaskinsdrift.

Om den föreskrivna mängden vatten (se värden i tabellen) har använts sedan den senaste rengöringsprocessen

regenerering, kommer en ny regenereringsprocess att startas mellan den sista sköljningen och slutet av programmet.

| nivå d'adouç vatten sax | Mängd vatten (l) |
|-------------------------|------------------|
| .. | 250 |
| 2 | ett hundra |
| 3 | 62 |
| 4 | 47 |
| 5 | 25 |
| 6 | 17 |
| 7 | 10 |
| 8 | 5 |

| Vattenavhårdare nivå | Mängd vatten (l) |
|----------------------|------------------|
| 9 | 3 |
| 10 | 3 |

Om vattenavhårdaren är inställd på högt kan detta även ske mitt i programmet, innan sköljning (två gånger under ett program). Att starta regenerering har ingen inverkan på cykelns varaktighet, såvida det inte sker mitt i ett program eller i slutet av ett program med en kort torkningsfas. I detta fall förlänger regenerering den totala varaktigheten av ett program med 5 minuter.

Sedan kan sköljningen av vattenavhårdaren som varar i 5 minuter börja under samma cykel eller i början av nästa program. Denna aktivitet ökar den totala vattenförbrukningen för ett program med ytterligare 4 liter och den totala energiförbrukningen för ett program med 2 Wh tillägg. Sköljmedelsspolningen slutar med fullständig tömning.

Varje sköljmedelsspolning som utförs (flera möjliga i samma cykel) kan förlänga programtiden med ytterligare 5 minuter om det inträffar någon gång i början eller mitten av ett program.



Alla förbrukningsvärden som nämns i detta avsnitt bestäms i enlighet med

till gällande standarder i laboratorieförhållanden med en vattenhårdhet på

2,5 mmol/l (vattenavhårdare: nivå 3) i enlighet med

föreskrifter: 2019/2022.

Vattentryck och temperatur samt variationer i strömförsörjningen kan ändras.

Hur man justerar vattenavhårdarens nivå

Se till att enheten är i användarläge.

1. Tryck på .

lysdioder

kött är avstängda.

• Lampan blinkar alltid. • Displayen visar inställningen

ström: T.ex. 2. **5L** = nivå 5.

Tryck på knappen flera gånger

för att ändra inställningen.

3. Tryck på strömbrytaren för att bekräfta inställningen.

6.3 Meddelande Vätsketank

tom spolvätska Sköljvätskan

sköljning håller disken säker utan ränder eller fläckar. Han är

avges automatiskt under den sista sköljningen.

När spolglansbehållaren är tom, tänds spolglansindikatorlampan. Om torkresultatet är tillfredsställande med enbart allt-i-1-tabletter kan du avaktivera aviseringen vid

töm sköljmedelstanken.

Men för bästa torkprestanda, använd alltid sköljmedel.

Om du använder standardvättmedel eller allt-i-1-tabletter utan sköljglans, slå på meddelandet så att lampan för påfyllning av sköljmedel förblir aktiv.

Hur man inaktiverar

meddelande om vätskedispenser

tom sköljning

Se till att enheten är i användarläge.

1. Tryck på

• Lamporna är släckta. kött

AUTO

- Ser honom **AUTO** blinkar fortfarande.
- Displayen visar den aktuella inställningen.

- **0d** = underrättelsen om tom sköljmedelsbehållare är avaktiverad. = den
- **1d** underrättelse om tom sköljmedelsbehållare är aktiverad.

2. Tryck på **AUTO** Håll i ändra inställning.
3. Tryck på strömbrytaren för att bekräfta inställningen.





6.4 Sköljvåtskenivå

Det är möjligt att ställa in mängden spolglans som släpps ut mellan nivå 1 (minimummängd) och nivå 6 (maximal mängd). Dosering 0 avaktiverar spolglansfördelaren och spolglans släpps inte ut.

Fabriksinställning: nivå 4

Hur man justerar spolglansnivån

Se till att enheten är i användarläge.

1. Tryck på  **AUTO** 
 - Indikatorlamporna  är av.  av.
 - Lampan blinkar alltid. • Displayen visar inställningen **4A**
ström: t.ex. = nivå 4.
- Vätskenivåer sköljning sträcker sig över ett område från 0A till 6A, där 0A-nivån betyder att sköljmedel inte används.
2. Tryck flera gånger på knappen för att  ändra inställningen.
3. Tryck på strömbrytaren för att bekräfta inställningen.





6.5 Ljdsignaler

Ljdsignaler hörs när en funktionsfel har inträffat. Det är viktigt att avaktivera dessa signaler ljud.

Ett pip hörs också när programmet är klart. Som standard är denna ljudsignal avaktiverad, men det är möjligt att aktivera den.

Hur man aktiverar ljudsignalen för programslut

Se till att enheten är i användarläge.

1. Tryck på  **AUTO** 
 - lysdioder,  är avstängda.
 - Lampan blinkar alltid. • Displayen visar den aktuella inställningen.
- **0b** = signalerad att vara avaktiverad.
- **1b** = signalerna är aktiva.
2. Tryck på  hallmodifierare inställning.
3. Tryck på strömbrytaren för att bekräfta inställningen.

6.6 AirDry

AirDry förbättrar torkningen samtidigt som den förbrukar mindre energi. Under torkfasen öppnas luckan automatiskt och står på glänt.

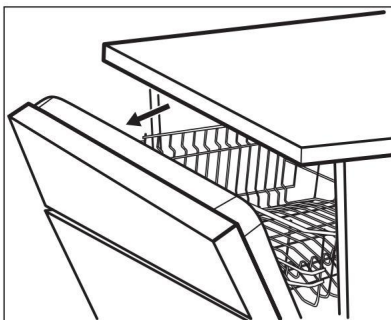

AirDry aktiveras automatiskt med alla program, utom från sköljstoppet (om tillämpligt).

Torkningsfasens varaktighet och ögonblicket då luckan öppnas varierar beroende på vilket program och de alternativ som valts.

När AirDry-funktionen öppnar luckan visas den återstående tiden för det aktuella programmet.



UPPMÄRKSAMHET!

Vad försök inte stänga dörren till apparaten inom 2 minuter efter dess

automatisk öppning. Detta kan skada enheten.

Därefter stängs dörren i minst 3 minuter, det aktuella programmet stoppas.



UPPMÄRKSAMHET!

Om du vill använda AirDry-alternativet kan du använda AirDry-alternativet. Automatisk dörröppning kan orsaka en risk.

7.ALTERNATIV



Du måste aktivera önskade alternativ innan du startar

ett program.

Du kan inte aktivera eller avaktivera alternativ som påverkar ett programs förlopp.



Alla alternativ är inte kompatibla med varandra.

Om detta alternativ är kompatibelt inaktiverar enheten automatiskt ett eller flera av dessa alternativ.

Seouls lamporna som motsvarar de alternativ som alltid är aktiverade förblir tända.

Hur man stänger av AirDry-alternativet

du som

enheten är i användarläge.

1. Tryck på •

lysdioder, kött  är avstängda.

• Lampan blinkar alltid. Displayen visar den aktuella inställningen.

-  = AirDry-alternativet är avaktiverat.

-  = alternativ AirDry är aktivt.

2. Tryck på

inställning.

3. Tryck på strömknappen för att bekräfta inställningen.



Om ett alternativ inte är

kompatibelt med ett

program släcks

motsvarande lampa eller blinkar

snabbt i några sekunder och släcks sedan.



Aktiveringsalternativ kan

påverka vattenförbrukningen och

energi, samt programmens varaktighet.

7.1 Extra hygienisk

Detta alternativ garanterar bättre rengöringsresultat genom att hålla temperaturen mellan 65 och 70°C i minst 10 minuter under den sista

sköljfas.

Hur man aktiverar alternativet Extra Hygien

Tryck



Motsvarande indikatorlampa lyser. Displayen visar den uppdaterade programtiden.

7.2 Extra kraft

Detta alternativ förbättrar tvättresultatet för det valda programmet. Det ökar tvätttiden och temperaturen.

Hur man aktiverar Extra Power

Tryck på knappen



8. ANVÄNDNING AV INNAN PREMIÄREN

1. Kontrollera inställningen nuvarande vattenavhårdare är kompatibel med vattenförsörjningens hårdhet.

Om inte, justera vattenavhårdarens nivå.

2. Fyll behållaren med regenererande salt.
3. Fyll sköljmedelsbehållaren.
4. Öppna vattenkranen.
5. Kör ett program för att ta bort alla rester som fortfarande kan finnas inuti enheten. Använd inte tvättmedel och lämna korgarna tomma.

När du startar ett program kan det ta 5 minuter för enheten att fylla på hartset i vattenavhårdaren. Tvättfasen startar först när denna procedur är klar. Proceduren kommer att upprepas regelbundet.

8.1 Regenererande salttank



UPPMÄRKSAMHET!

Använd grovt salt speciellt avsett för diskmaskiner. Fint salt

ökar risken för korrosion.

Motsvarande indikatorlampa lyser. Displayen visar den uppdaterade programtiden.

7.3 Glasvård

Detta alternativ hjälper till att skydda känsliga laster, särskilt glasögon, mot skador. Den förhindrar snabba förändringar i tvätttemperaturen för det valda programmet och sänker den till 45°C.

Så här aktiverar du Glass Care

Tryck på knappen.



Motsvarande indikatorlampa lyser. Displayen visar den uppdaterade programtiden.

Saltet hjälper till att ladda upp hartset i vattenavhårdaren och ger bra tvättresultat varje dag.

Hur man fyller den regenererande salttanken

1. Vrid tanklocket regenererande salt till vänster och ta bort det.
2. Häll 1 liter vatten i vattentanken regenererande salt (endast första gången).
3. Fyll tanken med regenereringssalt (tills den är full).

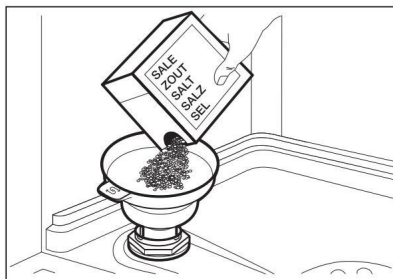

4. Skaka tratten försiktigt i handtaget för att ta bort de sista kornen den innehåller.

5. Ta bort den runt öppningen på den regenererande salttanken.

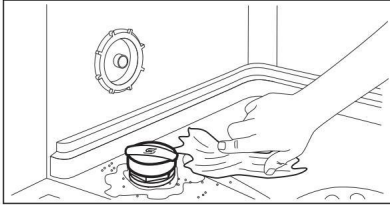

6. Vrid salttankens lock

regenererar åt höger för att stänga den.



UPPMÄRKSAMHET!

Vatten och salt kan komma ut ur den regenererande salttanken när du fyller den. Kör omedelbart det kortaste programmet för att undvika korrosion

efter att ha fyllt den regenererande salttanken.

Vilken lägg inte disk i korgarna.



UPPMÄRKSAMHET!

Facket (B) är avsedd för spolglans. Vilken fyll inte med diskmedel.



UPPMÄRKSAMHET!

Det finns sköljmedel speciellt framtagna för diskmaskiner.

1. Öppna locket (C).
2. Fyll dispensern (B) tills sköljmedlet når "MAX"-märket
3. Ta bort sköljmedlet med en absorberande trasa för att undvika överskott av skum.
4. Stäng locket. Se till att locket låser på plats.



Fyll spolglansbehållaren när indikatorlampan (A) tänds.

8.2 Hur man fyller spolglansbehållaren

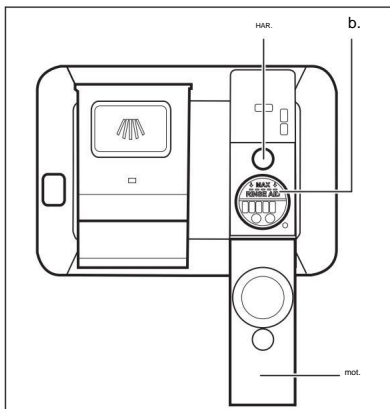

9. ANVÄNDNINGSDAGLIGEN

1. Öppna vattenkranen.
2. Tryck på strömknappen för att slå på enheten.

Se till att enheten är i programslutläge. • Om saltpåfyllningsindikatorn

regenereringssalt är på, fyll tanken med regenereringssalt. • Om spolglanslampan lyser, fyll spolglansbehållaren.

3. Ladda korgarna.
4. Tillsätt tvättmedlet.
5. Välj och starta en

program anpassat efter typen av disk och graden av nedsmutsning.

9.1 Användning av tvättmedel

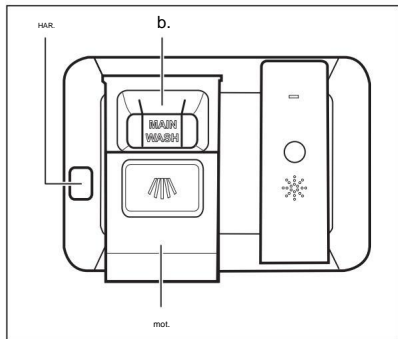

UPPMÄRKSAMHET!

Utnyttja unika specialtvättprodukt designad för diskmaskiner.

1. Tryck på upplåsningssknappen (A) för att öppna locket (C).
2. Häll tvättprodukten (gel, pulver eller tablett) i fack (B).
3. Om programmet innehåller en förtvättfas, håll en liten mängd tvättmedel på insidan av ugnsluckan.
4. Stäng locket. Se till Att locket läser korrigerig.



För mer information om tvättmedelsdosering, se tillverkarens instruktioner på

produktförpackning. I allmänhet räcker 20 till 25 ml geldiskmedel för att diska disk med normal smuts.



De övre ändarna av de två vertikala tvärstyckena

inuti facket (B) ange den maximala nivån för att fylla geldispensern (max. 30 ml).

9.2 Ställa in och starta ett program

Starta ett program 1. Lämna apparatens lucka på glänt.

2. Tryck på strömbryparen för att slå på enheten. Se till att enheten är i programmeringsläge.

3. Tryck på knappen upprepade gånger

Tryck på  numret på det valda programmet visas.

Programnumret visas i cirka 3 sekunder, sedan visas programmets längd.

4. Välj kompatibla alternativ.

5. Stäng luckan för att starta programmet.

Startar programmet

AUTO

1. Lämna apparatens lucka på glänt.

2. Tryck på på/av-knappen för att slå på enheten. Se till att enheten är i programslutläge.

3. Tryck på knappen

AUTO

- Motsvarande indikatorlampa lyser.
- Programnumret visas i cirka 3 sekunder, sedan visas programmets längd.

4. Stäng luckan för att starta programmet.

Starta ett program med fördröjd start

1. Välj ett program.
2. Tryck på stoppknappen upprepade gånger tills displayen visar den valda tiden för den fördröjda starten (från 1 till 24 timmar).

Ljuset är tänd. 

3. Stäng luckan för att starta nedräkningen.

Under en nedräkning är det möjligt att förlänga den fördröjda starttiden, men inte att ändra program och alternativ.

När nedräkningen är klar startar programmet.

Öppna dörren medan apparaten är igång

Om du

öppna luckan när ett program pågår stannar apparaten.

Detta kan påverka strömförbrukningen och programmets varaktighet. När du stänger dörren återupptas enheten där den slutade.



Under torkfasen, om luckan är öppen i mer än 30 sekunder, stoppas det aktuella programmet. Detta gör det inte

produkten passerar om dörren öppnas med AirDry-funktionen.

Avbryter den fördröjda starten under nedräkningen

När du avbryter den fördröjda starten måste du ställa in programmet och alternativen igen.

Håll i nycklarna

AUTO kött 

samtidigt tills enheten går in i programmeringsläge.

Tillkännagivande av program

Håll i nycklarna

AUTO kött 

samtidigt tills enheten går in i programmeringsläge.

Se till att diskmedelsbehållaren inte är tom innan du startar ett nytt diskprogram.

Slut på programmet

När programmet är klart visar displayen 0:00.

Alla nycklar är inaktiverade

förutom på/av-knappen.

1. Tryck på strömbrytaren eller vänta tills Auto Off-funktionen automatiskt stänger av enheten.

Om du öppnar eller stänger dörren innan enheten aktiveras, avaktiveras Auto Off automatiskt.

2. Stäng vattentillförseln.

Auto Off-funktionen

Denna funktion minskar förbrukningen

energi genom att automatiskt stänga av enheten när den inte är i drift.

Funktionen är aktiverad:

- 5 minuter för att starta programmet. • Det här programmet på 5 minuter är bara en gång.

10. KONSEILER

10.1 Allman information

Följ tipsen nedan för att säkerställa optimala tvätt- och torkresultat varje dag och för att skydda

- miljö. • Diska med handdisk. • Ladda diskmaskinen

maximal kapacitet för att spara vatten och energi. För att få bästa rengöringsresultat, ordna föremålen i korgarna enligt bruksanvisningen och överbelasta inte korgarna. •

Skölj inte disken för hand i förväg. Detta

ökar vatten- och energiförbrukningen. Välj vid behov ett program med förtvättfas. • Ta bort de största resterna

mat från disk och tomma koppar och glas innan du lägger dem

sätt i enheten. • Blötlägg eller skrubba lätt disk som innehåller mat

mycket tillagad innan du placerar den i

apparaten. • Kontrollera att disken i korgarna inte vidrör eller täcker varandra.

Vattnet kan därför nå alla diskar och diska dem perfekt. • Du kan använda diskmedel, sköljmedel och salt separat, eller tabletter i ett. Följ instruktionerna på förpackningen.

- Välj ett program med beroende på typen av belastning och graden av smuts. ECO försäkras den mest

effektiva användningen av vatten och energiförbrukning. • Håll förhindra bildning på tvättmedelsförpackningen. • Använd alltid rätt mängd sköljmedel. I dosering kalkavlagringar inuti enheten:

– Fyll saltbehållaren regenerera närhelst det behövs.

– Använd den rekommenderade dosen av diskmedel och spolglans.

– Se till att den inställda nivån för vattenavhårdaren matchar vattnets hårdhet i ditt område.

– Följ instruktionerna i kapitlet "Underhåll och rengöring".

10.2 Tillsatt regenererande

salt, sköljmedel och diskmedel

- Använd regenererande salt, sköljmedel och diskmedel avsett för diskmaskiner. Andra produkter kan skada enheten. • I

områden där vattnet är hårt eller mycket hårt rekommenderar vi separat användning av ett enkelt tvättmedel (pulver, gel, tablett, utan extra funktion), sköljmedel och regenererande salt för bättre tvättresultat. optimal torkning. • Diskmedelstabletter löser sig inte helt under

domstolarprogram. För att förhindra att diskmedelsrest blir kvar på disken rekommenderar vi att du använder diskmedelstabletter med långa program. • Använd alltid rätt mängd tvättmedel. Otillräckligt med tvättmedel kan orsaka dåliga rengöringsresultat och bildning av film

eller hårt vattenfläckar på föremål. Att använda

för mycket diskmedel med mjukt eller uppmjukat vatten resulterar i diskmedelsrester på disken. Justera mängden tvättmedel efter vattnets hårdhet.

Se instruktionerna • Håll förhindra

Otillräckligt sköljmedel minskar torkresultatet.

Användning av för mycket sköljmedel gör att det bildas blåaktiga lager på föremålen.

- Se till att vattenavhårdarens nivå är korrekt. Om nivån är för hög kan den ökade mängden regenererande salt i vattnet orsaka rost på besticken.

10.3 Vad du ska göra om du inte vill använda inte längre allt-i-1-tabletter

Innan du börjar använda diskmedlet, regenereringssaltet och spolglans separat, följ dessa steg: 1. Ställ in vattenavhårdaren på maximal nivå.

2. Se till att behållaren för regenererande salt och sköljmedelsbehållaren är fulla.
3. Starta det kortaste programmet med en sköljfas. Tillsätt inte tvättmedel och fyll inte i korgarna.
4. När programmet är klart, justera vattenavhårdaren efter hårdheten på vattnet i din region.
5. Justera mängden spolglans som släpps ut.
6. Aktivera distributörsmeddelande av tomt spolglans.

10.4 Lastkorgar • Utnyttja

alltid fullt korgutrymme. • Använd endast apparaten

för att diska föremål som är lämpliga för diskmaskinen. • Diska inte följande material i diskmaskinen: trä, horn, tenn, koppar, aluminium, ömtåligt porslin och oskyddat kolstål. Detta kan få dem att spricka, skeva, missfärgas, spricka eller rosta. • Placera inte i

apparaten av föremål som kan absorbera vatten (svampar, rengöringsdukar).

- Ladda ihåliga föremål (muggar, glas och kastruller) genom att vända dem upp och ner.

- Se till att glasögonen inte vidrör varandra. •

Placera lätta eller stadiga föremål plast i överkorgen.

Se till att föremålen inte kan röra sig. • Placera bestick och små föremål i bestickslådan.

- Se till att spolarmen roterar fritt innan du sprutar. program.

10.5 Innan du startar en

program

Innan du startar det valda programmet, läs följande: •

Filter på insidan av filtret och

korrekt installation. • Locket på den regenererande

salttanken är tät. • Spolarmarna är inte blockerade. •

- Det finns tillräckligt med regenererande salt och sköljmedel (såvida du inte använder allt-i-ett-tabletter). •

Diska är väl placerad i korgarna. •

Programmet anpassas efter typen av disk och graden av nedsmutsning. • Rätt mängd tvättmedel används.

10.6 Utsläpp med korgar

1. Vänta tills disken har svalnat innan du tar bort dem från apparaten. Rätter som fortfarande är varma är känsliga för stötar.

2. Lossa först den nedre korgen, sedan den övre korgen.



När programmet är klart kan det finnas kvar vatten på apparatens inre ytor.

11. UNDERHÅLL OCH RENGÖRING



VARNING!

Stäng av apparaten och dra ut stickkontakten ur vägguttaget före något underhållsarbete.



Smutsiga filter och armar
Tilltäppta sprutmunstycken har en negativ inverkan på tvättresultatet.
Kontrollera dem regelbundet och rengör dem vid behov.

11.1 Internetstädning

- Rengör enhetens insida med en mjuk, fuktig trasa. •

Använd inte slipande produkter, skursvampar, vassa verktyg, starka kemikalier, metallsvampar eller lösningsmedel.

- Torka av dörren, inklusive gummitätningen, en gång i veckan. •

Håll upprätthålla prestanda

optimalt, använd en rengöringsprodukt avsedd för diskmaskiner, minst en gång varannan månad. Följ strikt instruktionerna på produktens förpackning.

- Ett automatiskt rengöringsprogram för att optimera rengöringen. • Regelbundet använda program av kort varaktighet kan

orsaka ansamling av fett och avlagringar inuti apparaten. För att undvika detta, kör ett långt program minst två gånger i månaden.

11.2 Borttagning av främmande kroppar

Kontrollera filtren och vattenuppsamlaren efter varje användning av diskmaskinen. Främmande kroppar (t.ex. glasbitar, plast, ben eller tandpetare, etc.) minskar rengöringsprestanda

Och kan skada avloppspumpen.



UPPMÄRKSAMHET!

Om du inte kan ta bort främmande föremål, kontakta ett auktoriserat servicecenter.

1. Demontera filtersystemet som anges i detta kapitel.
2. Ta bort främmande föremål manuellt.
3. Sätt tillbaka filtren enligt anvisningarna i detta kapitel.

11.3 Utvändig rengöring

- Rengör enheten med en mjuk fuktig trasa.

- Utnyttja dess unika egenskaper för sköljningsneutralerna. •

Använd inte slipande produkter, skursvampar eller lösningsmedel.

11.4 Rengöring av filtren

Filtersystemet vid sammansatt av 3 del.

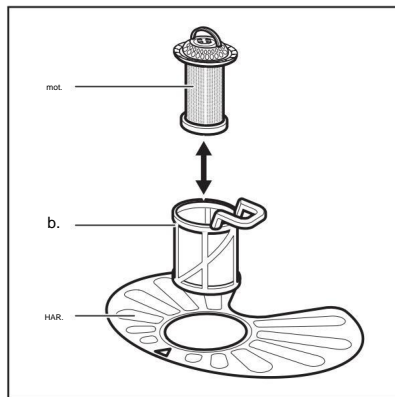

1. Vrid filtret (B) åt vänster och ta ut det.

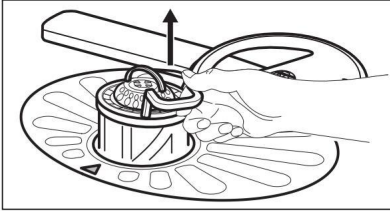
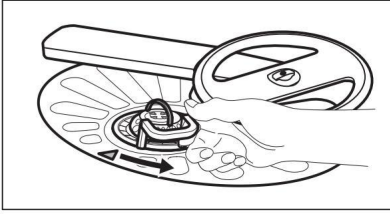

2. Återställ filter (C) från filter (B).
3. Filterplatta med borttagning (A).

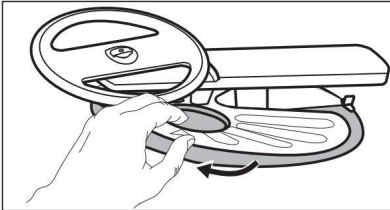

4. Tvätta filtren.

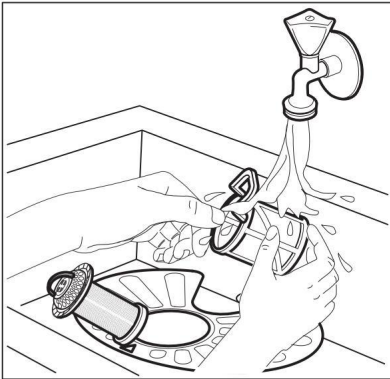

5. Se till att det inte finns några matrester eller smuts kvar inuti eller runt kanten på vattenuppsamlaren.
6. Montera filterplattan (A). Se till att den är korrekt placerad mellan de 2 styringarna.

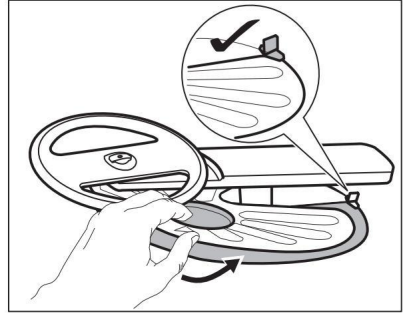

7. Byt ut filtren (B) och (C).
8. Sätt tillbaka filtret (B) och filterplattan (A).
Vrid den åt höger tills den tar stopp.

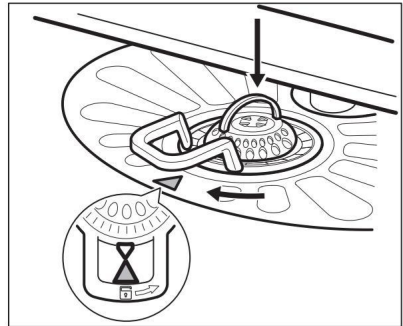

UPPMÄRKSAMHET!

Felaktig placering av filtren kan ge dåliga tvättresultat och skada enheten.

11.5 Rengöring av den nedre spolarmen

Vi rekommenderar att du regelbundet rengör den nedre spolarmen för att förhindra att dess hål blockeras.

När hålen är blockerade kan tvättresultatet bli otillfredsställande.

1. För att ta bort den nedre spolarmen, dra upp den.

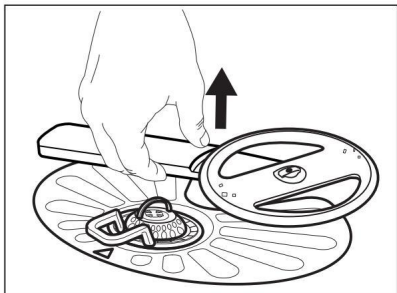

2. Tvätta spolarmen under rinnande vatten.

Använd ett vasst verktyg som en tandpetare för att dra ut alla smutspartiklar som är inbäddade i öppningarna.

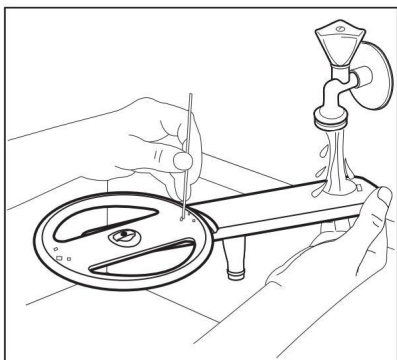

3. Sätt tillbaka spolarmen, tryck den nedåt.

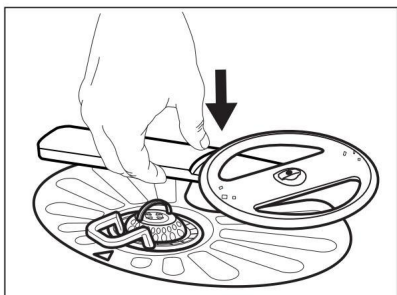

11.6 Rengöring av spolarmen

överlägsen

Vi rekommenderar att du regelbundet rengör den övre spolarmen för att förhindra att dess öppningar blockeras.

När hålen är blockerade kan tvättresultatet bli otillfredsställande.

1. Ta ut den övre korgen.
2. För att ta bort spolarmen från korgen, tryck upp armen samtidigt som du vrider den åt höger.

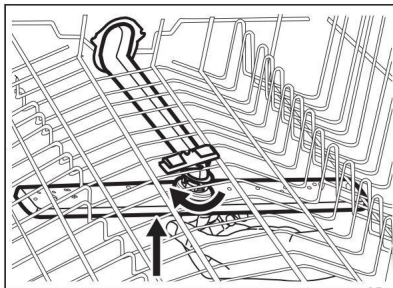

3. Tvätta spolarmen under rinnande vatten.

Använd ett vasst verktyg som en tandpetare för att dra ut alla smutspartiklar som är inbäddade i öppningarna.

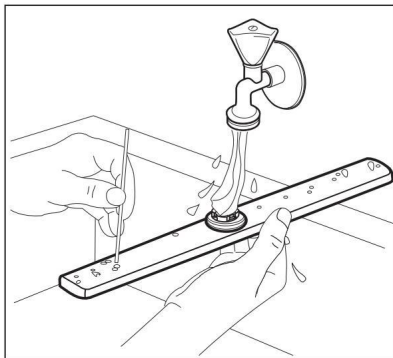

4. För att återinstallera spolarmen, tryck upp armen samtidigt som du vrider den moturs tills den låses på plats.

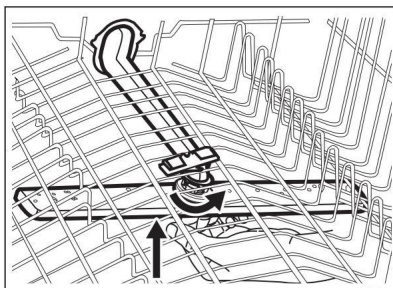

11.7 Rengöring av den övre spolarmen

Vi rekommenderar att du regelbundet rengör den övre spolarmen för att förhindra att dess öppningar blockeras. När öppningarna är

igensatta kan tvättresultatet bli otillfredsställande.

Den övre spolarmen är placerad i taket på apparaten. Spolarmen (C) är placerad i matningsslangen (A) med fästet (B).

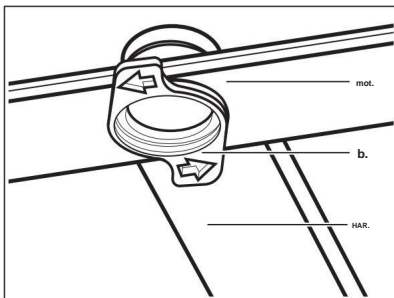

1. Flytta den övre korgen mot lägre nivå för att lättare nå spolarmen.
2. Håll loss spolarmen (C) från matningsslangen (A), vrid fästet (B) åt vänster och dra spolarmen nedåt.

3. Tvätta spolarmen under rinnande vatten. Använd ett vasst verktyg som en tandpetare för att dra ut alla smutspartiklar som är inbäddade i öppningarna. Do kör vatten genom hålen för att ta bort eventuella smutspartiklar inuti.

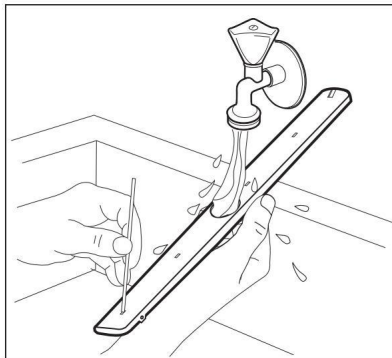

4. Sätt tillbaka spolarmen (C), sätt in fästet (B) i spolarmen och för in den i matningsslangen (A) genom att vrida den åt höger. Se till

att fästet låser korrekt i rätt läge.

12. FELSÖKNING



WARNING!

Felaktig reparation av enheten kan leda till fara för användarens säkerhet. Alla reparationer måste utföras av kvalificerad personal.

De flesta problem kan lösas utan att ta till

godkänd service efter försäljning.

Se tabellen nedan för mer information om möjliga problem.

För att vara säker på en anomali visar skärmen en larmkod.

| Problem med larmkoden mig | Orsak och lösning möjlig |
|--|--|
| Du kan inte starta enheten. | <ul style="list-style-type: none">• Se till att nätkabelns kontakt är ordentligt ansluten till eluttaget. • Se till att nr säkring har löst ut i säkringsdosan. |
| Programmet startar inte. | <ul style="list-style-type: none">• Se till att luckan är stängd. • Om du valde Fördröjd start, avbryt den eller vänta tills nedräkningen slutar. • Enheten fyller på hartset inuti avhärdaren vatten sax. Varaktigheten av proceduren är cirka 5 minuter. |
| Enheten fylls inte med vatten. Displayen visar i10 eller i11. | <ul style="list-style-type: none">• Se till att vattentillförseln är påslagen. • Se till att vattentillförseltrycket är tillräckligt. För att göra detta, kontakta de lokala vattenmyndigheterna. • Se till att vatteninloppet inte är blockerat.<ul style="list-style-type: none">• Se till att filtret för vatteninloppsslangen inte är blockerat.• Se till att anslutningsröret inte har några veck eller böjar. |
| Enheten dränerar inte vattnet. Displayen visar i20. | <ul style="list-style-type: none">• Se till att sifonen inte är blockerad. • Se till att det interna filtersystemet inte är blockerat. • Se till att avloppsslangen inte är vriden eller krökt. |
| Anti-översvämningsanordning aktiv. Displayen visar i30. | <ul style="list-style-type: none">• Stäng vattentillförseln. • Kontrollera att enheten är korrekt installerad. • Se till att korgarna är laddade enligt manualen av användning. |
| Fel på vattennivåsensorn. Displayen visar i41 - i44. | <ul style="list-style-type: none">• Se till att filtren är rena. • Stäng av enheten och slå på den igen. |
| Fel på tvättpumpen eller avloppspumpen. Displayen visar i51 - i59 eller i5A - i5F. | <ul style="list-style-type: none">• Stäng av enheten och slå på den igen. |
| Vattentemperaturen inuti enheten är för hög eller ett temperatursensorfel har inträffat. Displayen visar i61 eller i69. | <ul style="list-style-type: none">• Se till att inloppsvattnets temperatur är Temperaturen överstiger inte 60°C.• Stäng av enheten och slå på den igen. |

| Problem med larmkoden mig | Orsak och lösning möjlig |
|---|--|
| <p>Tekniskt fel på enheten.</p> <p>Displayen visar iC0 eller iC3.</p> | <ul style="list-style-type: none"> • Stäng av enheten och slå på den igen. |
| <p>Vattennivån inuti enheten är för hög.</p> <p>Displayen visar iF1.</p> | <ul style="list-style-type: none"> • Stäng av enheten och slå på den igen. • Var säker på att filtren är rena. • Se till att utloppsröret är installerat på rätt höjd över marken. Kommer att rapportera om installationsanvisningar. |
| <p>Enheten stannar och startar flera gånger för att ändra dess funktion.</p> | <ul style="list-style-type: none"> • Det här är normalt. Detta garanterar dig tvättresultat optimalt och energisparande. |
| <p>Program under för lång tid.</p> | <ul style="list-style-type: none"> • Om du valde alternativet för fördröjd start, avbryt det eller vänta tills nedräkningen slutar. • Aktiveringsalternativ kan öka projektets varaktighet gram |
| <p>Den visade programlängden skiljer sig från varaktigheten av tabell över förbrukningsvärden.</p> | <ul style="list-style-type: none"> • Programtiden kan variera beroende på vattentryck och temperatur, variationer i strömförsörjning, mängd disk som laddas, graden av nedsmutsning och valda alternativ. |
| <p>Den tid som återstår på displayen ökar och går nästan omedelbart i slutet av programets varaktighet.</p> | <ul style="list-style-type: none"> • Detta är inte en defekt. Enheten fungerar korrekt menade. |
| <p>Litet läckage från apparatens lucka.</p> | <ul style="list-style-type: none"> • Enheten är inte vågrätt. Lossa eller dra åt fötterna justerbar (om tillgänglig). • Dörren till enheten är inte centrerad på tanken. Justera den bakre foten (om tillgänglig). |
| <p>Det är svårt att stänga apparatens lucka.</p> | <ul style="list-style-type: none"> • Enheten är inte vågrätt. Lossa eller dra åt de justerbara fötterna (om sådana finns). • Maträtter överstiger korgar. |
| <p>Apparatluckan öppnas för att stöджа tvättcykeln.</p> | <ul style="list-style-type: none"> • AirDry-funktionerna är aktiva. Du kan avaktivera funktionen. Se "Inställningar". |
| <p>Skramlande eller flaxande ljud inuti enheten.</p> | <ul style="list-style-type: none"> • Disken förvaras inte korrekt i korgarna. Se instruktionerna för laddning av korgen. • Se till att spolarmarna kan rotera fritt. |

| Problem med larmkoden mig | Orsak och lösning möjlig |
|---|--|
| Enheten löser ut strömbrytaren. | <ul style="list-style-type: none">• Intensiteten är otillräcklig för att samtidigt driva alla enheter som används. Kontrollera strömförsörjningen och kabelkapaciteten eller stäng av alla enheter som används. • Internt elektriskt fel på enheten. din kontakt <p>godkänd service efter försäljning.</p> |
| Enheten är på men fungerar inte. Displayen visar PF. | <ul style="list-style-type: none">• Strömförsörjningen är utanför området fungera Tvättcykeln avbryts tillfälligt och återupptas automatiskt när strömmen återställs. |
| Enheten stängs av under drift. | <ul style="list-style-type: none">• Fullständigt strömbrott. Tvättcykeln pausas tillfälligt och återupptas automatiskt när strömmen återställs. |



Se kapitlen "Före första användningen",

"Daglig användning" eller "Tips" för att känna till den andra orsaken sannolikheter.



VARNING!

Vi råder dig att inte göra det använd enheten tills problemet är helt löst.

Koppla ur enheten och koppla inte in den igen förrän du är säker på att den fungerar.

Efter att ha kontrollerat enheten, stäng av enheten och starta den igen. Om problemet kvarstår,

kontakt i tjänst efter avtalad tid.

För larmkoder som inte beskrivs i tabell, kontakta en auktoriserad kundservice.

12.1 Resultaten som erhålls vid diskning och torkning av disk är otillräckliga

| problem | Orsak och lösning möjlig |
|---------------------------------------|---|
| Ottillfredsställda tvättresultat gör. | <ul style="list-style-type: none">• Se kapitlen "Utnyttjandekvot dienne", "Råd" och korgladdningsdokumentet. • Utnyttja ettittja program för mer intensiv träning. • Aktivera alternativet Extra effekt för att förbättra tvättresultatet för det valda programmet. • Rengör öppningarna på tvättarmarna och filtret. <p>Se kapitlet "Underhåll och rengöring".</p> |

| problem | Orsak och lösning möjlig |
|---|--|
| Méy torkningsresultat stift. | <ul style="list-style-type: none"> • Disken har stått inuti apparaten för länge med luckan stängd. Aktivera AirDry-alternativet för att justera den automatiska lucköppningen och förbättra torkprestandan. • Det finns inget spolglans eller så är doseringen av spolglans inte tillräcklig. Fyll dispensern med spolglans och ställ in spolglansdoseringen till en högre nivå. • Sköljmedlets kvalitet kan vara orsaken. • Använd alltid sköljmedel, även med tabletter allt-i-1. • Plastföremål kan behöva handdukstorkas. • Programmet har ingen sey-fas <p>förändring Se kapitlet "Presentation av program".</p> |
| Glas och fat har vita ränder kastrat eller blåaktiga lager. | <ul style="list-style-type: none"> • Nivån på spolglans som släpps ut är för hög. Minska dosen av sköljmedel. • Mängden tvättmedel är för stor. |
| Det finns fläckar och spår av torrt vatten på linserna och maträtter. | <ul style="list-style-type: none"> • Mängden spolglans som släpps ut är inte tillräcklig. Öka dosen av sköljmedel. • Sköljmedlets kvalitet kan vara orsaken. |
| Insidan av enheten är fuktig. | <ul style="list-style-type: none"> • Detta är inte ett enhetsfel. Fukt kondenserar på enhetens väggar. |
| Ovanligt skum i tvättklass. | <ul style="list-style-type: none"> • Detta är en speciell tvättprodukt avsedd för diskmaskiner. • Använd produkt utan tvätt från annan tillverkare. • Försköj inte disken under vatten nuvarande. |
| Spår av rost på besticken. | <ul style="list-style-type: none"> • Det finns för mycket salt i vattnet som används för att tvätta. Se kapitlet "Vattenavhårdare". • Silver och rostfritt stål har placerats ut tillsammans. Undvik att placera silverbestick och surgöra det rostfritt stål bredvid varandra. |
| Det finns diskmedelsrester i diskmedelsfacket i slutet av programmet. | <ul style="list-style-type: none"> • Tvättmedelstabletten fastnade i dispensern och togs därför inte bort helt av vattnet. • Vatten kan inte tvätta tvättmedlet från dispensern. Se till att spolarmarna är inte blockerade eller blockerade. • Se till att föremålen i korgarna hindra inte öppningen av tvättmedelsfackets lock. |

| | |
|---|---|
| problem | Orsak och lösning möjlig |
| Lukt inuti apparaten. | <ul style="list-style-type: none"> • Se kapitlet "Intern rengöring". "ieur". • Starta programmet Maskinvård med en Avkalkningsmedel eller en rengöringsprodukt avsedd för diskmaskin. |
| Kalkavlagringar på disken, i skålen och på insidan av dörren. | <ul style="list-style-type: none"> • Regenereringssaltinivån är låg, kontrollera påfyllningsindikatorn. • Locket på den regenererande salttanken är borttagen tajt. • Vattnet du kommer till är hårt. Se kapitel "Vattenavhårdare". • Använd salt regenerera och välj vattenregenerering även om du använder allt-i-ett-tabletter. Se kapitlet "Vattenavhårdare". • Starta Maskinvårdsprogrammet med ett avkalkningsmedel avsett för diskmaskiner. • Om kalkavlagringar kvarstår, rengör apparaten med lämpliga rengöringsmedel. • Testa olika tvättprodukter. • Kontakta tillverkaren av tvättmedlet. |
| Skamfulla, missfärgade och flisade rätter. | <ul style="list-style-type: none"> • Se till att endast föremål som tål diskmaskin diskas i apparaten. • Ladda och tömma matkorgen. Se dokumentet för laddning av vagnen. • Lägg ömtåliga föremål i den övre korgen eur. • Aktivera alternativet Glasskötsel som garanterar speciell skötsel glas och delikat servis. |



Se kapitlen "Före första användning", "Daglig användning" och "Tips" för andra instruktioner.

13. KARAKTERISTIK TEKNIK

| | | |
|------------------------|-------------------------|-----------------|
| Mått | Bredd/höjd/djup (mm) | 596 / 850 / 610 |
| Förgreningselektroö 1) | Spänning (V) | 200 - 240 |
| den där | Frekvens (Hz) | 50 - 60 |
| Vatteninloppstryck | bar (minsta och max) | 0,5 - 10 |
| | MPa (minsta och högsta) | 0,05 - 1,0 |

| | | |
|-------------|--|-----------|
| Vattenintag | Kallt vatten eller varmt vatten 2) | max. 60°C |
| kapacitet | Konfigurera antalet platsinställningar | 15 |

- 1) Se märkskylten för andra värden.
2).

13.1 Länk till EU EPREL-databas

Koden QR som finns på energietiketten som medföljer enheten innehåller en webblänk för att registrera denna enhet i EU EPREL-databasen. Ha kvar

energimärkningen för referens med användningsetiketten och alla andra dokument som medföljer denna

enhet.

Det är möjligt att hitta information om prestanda

av produkten i EU EPREL-databasen med hjälp av länken <https://eprel.ec.europa.eu> med modellnamnet och produktnumret som finns på enhetens märkskylt. Se kapitlet "Produktbeskrivning".

För mer detaljerad information om energimärkningen, se webbplatsen www.theenergylabel.eu.

14. I FRÅGA OM MILJÖSKYDD

Återvinn material som bär symbol. Placera förpackningen i behållare som är avsedda för detta ändamål. Bidra till att skydda miljön och din säkerhet, återvinn dina elektriska produkter och

elektronik. Kasta inte enheterna bär symbolen med hushållsapparater. Ta en sådan produkt till din lokala återvinningscentral eller kontakta din kommunala service.

FR Bekymrar Frankrike unika:



FR

Cet appareil, ses accessoires et cordons se recyclent

REPRISE À LA LIVRAISON



OU

À DÉPOSER EN MAGASIN



OU

À DÉPOSER EN DÉCHÈTERIE



FR



Points de collecte sur www.quefairedemesdechets.fr
Privilégiez la réparation ou le don de votre appareil !

INNEHÅLL

| | |
|--|----------------|
| 1. SÄKERHETSINFORMATION..... | 33 2. |
| SÄKERHETSINSTRUKTIONER..... | 34 3. |
| PRODUKTBESKRIVNING | 36 |
| 4. KONTROLLPANELEN..... | 37 5. |
| PROGRAM | 37 6. |
| INSTALLATION | 40 |
| 7. ALTERNATIV | 44 8. INNAN |
| FÖRSTA ANVÄNDNING..... | 44 9. |
| DAGLIG ANVÄNDNING..... | 46 |
| 10. TIPS OCH ANVÄNDBAR INFORMATION..... | |
| 48 11. UNDERHÅLL OCH | |
| RENGÖRING..... | 49 12. |
| FELSÖKNING | 53 13. TEKNISK |
| INF 14. KONSUMENTENS VALFRIGA RÄTTIGHETER..... | .. |
| 58 15. MILJÖINFORMATION | 59 |

VÅRT SINNE ÄR MED DIG

Tack för att du har köpt en Electrolux-apparat. Produktens värde bygger på konceptet innovation. Din kreativa produkt, designad av tillverkaren, är redo att användas. Om du vill veta att resultatet är annorlunda blir resultatet annorlunda.

Välkommen till Electrolux.

Se till att säga detta:



Användningsrekommendationer, broschyrer, felsökningsinformation, service och reparationsinformation: www.electrolux.com/support



Registrera din produkt för din tjänst:
www.registerelectrolux.com



Observera att de ursprungliga reservationerna görs i förväg:

www.electrolux.com/shop

KUNDSERVICE

Använd alltid originalreservdelar.

Kontakta ditt auktoriserade servicecenter: modell, PNC, serienummer.

Denna information finns på informationsetiketten.



Varning/Försiktighet



Säkerhetsinformation



Allmän information och tips Miljöinformation

Rätten att göra ändringar utan föregående meddelande förbehålls.

1. SÄKERHETSINFORMATION

Under tiden kommer du att kunna lära dig mer om instruktionerna. Det kommer att vara möjligt att installera den på andra sidan av installationen. Förvara alltid instruktionerna på en säker och lättillgänglig rätt för framtida ref

1.1 Säkerhet för barn och utsatta personer • Denna apparat kan användas av barn från 8 år och uppåt och personer med nedsatt fysisk, sensorisk eller mental formkapacitet eller bristande kunskap och erfarenhet, förutsatt att de övervakas eller instrueras om hur man använder apparaten på ett säkert sätt och de faror som kan uppstå. • Barn mellan 3 och 8 år och personer med allvarliga

psykiska eller fysiska funktionshinder bör inte använda denna produkt ensamma om inte övervakas

konstant. • Barn under 3 år är standigt
Bör hållas borta från enheten om det inte kommer att observera. • Barn måste övervakas för att tåkerställa att de inte leker med enheten. • Håll tvättmedel borta från barn. • Håll barn och husdjur borta från maskinen när dörren är öppen. • Rengöring och användarunderhåll bör inte utföras av barn om inte övervakas.

1.2 Alla rättigheter förbehålls

• Denna visas i slutet av enheten på disken där disken är placerad. • Denna enhet är designad för hushållsbruk i en sluten miljö i ett slutade ahem. •

Denna enhet; kontor, hotellrum, rum

I frukostrum, gårdspensionat och (genomsnittlig) hushållsanvändningsnivåer för sådan användning.

Dessa kan hittas av andra liknande boendeplatser där dente överstiger

- Ändra Aldrig enhetens tekniska specifikationer. • Drifttrycket (minimum eller max) är minst 0,5 (0,05) / 10 (1,0) bar (MPa) • Observera placering av plattor för max 15 personer. • Om strömkabeln är skadad måste

Cable bytas ut av tillverkaren, auktoriserad service eller en liknande kvalificerad person för att skydda skador. • VARNING: Vasseggade knivar och andra köksredskap ska laddas i korgen med spetsarna nedåt eller placeras i horisontellt läge. • Håll enhetens lås öppen för att skydda oavsiktlig tryckning.

Lämna dente utan uppsikt.

- Stäng av enheten och dra ur näten före något underhåll. • Använd inte högtrycksvattensprayer och/eller ånga för att rengöra enheten. • Om det finns ventilationsöppningar y apparatens boten får dessa öppningar inte tackas av till exempel i matta. • Här har du Utrustad me nya slangsatser sim mföljer produkten.

För det mesta pratar vi om det och det är samma som tidigare.

2. SÄKERHETSINSTRUKTIONER

2.1 Montering



VARNING!

Installation av enheten bör endast utföras av en kvalificerad person.

- Observera all förpackning.
- Kommer att installera den inifrån och ut. • Följ monteringsanvisningen. • Var försiktig när du flyttar enheten, den är tung. Använd alltid skyddshandskar och skyddsskor.

- Kommer att installera det senare och senare På plattor där temperaturen är lägre än 0°C. • Kontrollera enheten för installationskrav. Kommer att placera några rätter i samma fat.

2.2 Elanslutning



VARNING!

Risk för märke och elektrisk stöt.

- Varning: Denna enhet kan inte användas inomhus Formatet för installationen/ anslutas till jordanslutningen. • Kontrolle parametrarna på märkskylten för huvudströmförsörjningen.

Se till den är lämplig för elektrisk kraft. •

Observera att installationen, elektrisk risk

Använd ett uttag skyddat mot stötar. •
Använd

Inte uttagsmultiplikatorer och
förlängningskablar. •

Observera att kontaktuppgifterna
för din kabel inte är begränsade. Om du har
några kablar behöver du veta
vilka du måste använda innan du
godkänner tjänsten. •

Vänligen kontakta mig och kontakta oss.

Kommer att installera efter färdigställande.

Kontakta oss innan du slutför
installationen. • Dra inte i

nåtsladden för att koppla ur enheten. Dra alltid
ur kontakten genom att dra i kontakten.

• Den här enheten

innehåller en 13 A-kontakt.

Vid behov ska säkringen som uttaget är
ansluten till bytas ut mot en 13 A ASTA (BS
1362) säkring (endast
Storbritannien och Irland).

2.3 Vattenanslutning

• Skada inte vattenslangarna. • Under
tiden finns det inga reparationer eller
reparationer, inga reparationer,
inga reparationer, inga reparationer, inga
reparationer osv. • När du använder
enheten för

Av denna anledning kan du behöva vänta till slutet
av dagen, men du kommer inte att kunna
göra det. • Vatteninloppsslangen
har en säkerhetsventil och en mantel genom vilken
elabeln går.

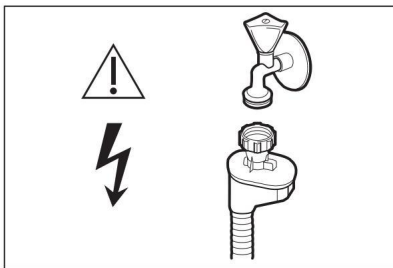

WARNING!

Farlig spänning.

• När du pratar om det måste du vänta tills dina
ord dyker upp. vattenintag

Kontakta och auktorisera servicecenter för
att byta ut slangens.

2.4 Användning

• Den kommer att placeras i denna form av
brandfarligan den ägs av brandfarliga-
produkten,

men den kommer inte att finnas där. • Diskmedel är skadliga för ha

Följ säkerhetsinstruktionerna på
tvättmedelsförpackningen.

• Använd inte vattnet i enheten för att dricka
eller spela spel.

• Tills programmet är klart

Din interna disk visas.

I det här fallet finns det diskar som hamnar
på diskar. •

Placerar den inuti skåpet och öppnar den
sedan. • Stäng locket medan
ett program körs.

När det kommer till det är det samma sak som du vet.
din enhet.

2.5 Service

• Kontakta och auktorisera servicecenter för att
reparera den omedelbart. Använd endast
originalreserv. •

Observera att egentilverkade eller icke

Professionella reparatörer kan upplevas som
negativa och garanteras. • Observera att

reservationen gäller för 7 dagar och

7 dagar för alla modeller med taggar i motorn:

Motor, cirkulations- och
utloppspump, värmare och värmeelement,
inklusive värmepumpar, rörledning och
tillhörande utrustning inklusive
slangar, ventiler, filter och vatteninloppsventil
er, konstruktionsdelar
relaterat till dörrenheter och interna delar,
kretskort, elektronisk displayer,
tryckmätare, termostater och sensor,
mjukvara och firmware inklusive
återställningsprogramvara.

Observera att vissa av dessa reservdelar
endast är avsedda för professionell
servicepersonal och att inte alla
reservdelar är tillgängliga för alla
modeller. •

Efter att tillverkningen av modeller stoppas

Observera att bokningar förfaller
efter 10 dagar: läs, läs och läs,
splarmar, avlopp

- filter, invändiga hyllor och plastinsatser som korgar och lock.
- Den aktuella lampan/lamporna är en produkt med reserverade lampor som är separata: Lamporna måste skickas i yttersta änden av temperatur, vibration, vibration och information som tillhandahålls av driftstatus. De är inte designade för användning i andra applikationer och är inte lämpliga för belysning i hemrummet.

2.6 Avfallshantering



VARNING!

Risk för vilken risk som helst.

- Koppla ur enheten.
 - Klipp av och kassera nätsladden.
 - Hallada och djur borta från apparater.
- Dina bort lockets varar för att förhindra att den förblir stängd.

3. PRODUKTION

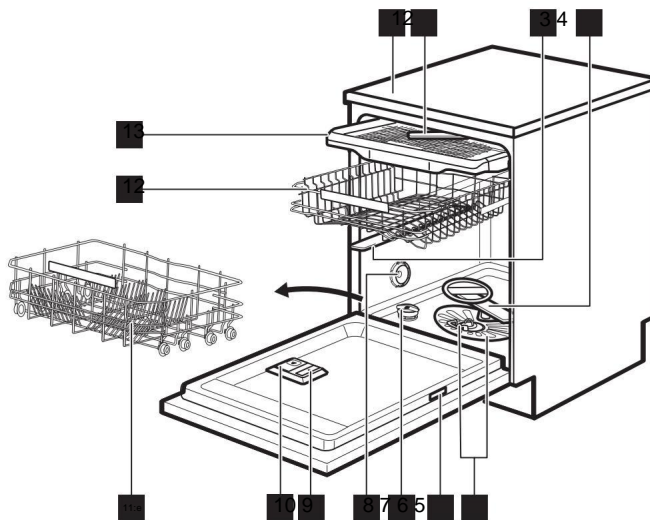

1 Topppanel

2 Takspolarm 3

3 Arbetspolarm

4 Sänk spolarmen

5 filter

6 Informationsetikett

7 Saltbehållare

8 Ilyg

9 Polerögla

10 Rengöring av diskmedelsfacket

11 Underkorg

12 Overkorg

13 Besticklåda

3.1 Balk-på-golv

Beam-on-Floor är ett ljus som visat på golvet under enhetsskyddet. • När

Programmet har flera knappar och lamporna kan tändas under programmen.

- I stora lampor finns inga tillgängliga program.
- När lampan blinkar tänds eller släcks den inte.



Beam-on Floor står innan de är inaktiva.



När AirDry-funktionen är aktiv under torkningsfasen kanske indikatorn som projiceras på golvet inte är helt synlig beroende på maskinens installationsstatus.

Kontroller kontrollpanelen för att se om programmet har avslutats.

4. KONTROLLPANELEN

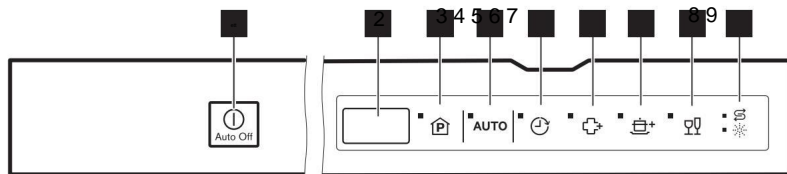

- | | |
|-------------------------|--------------------------------|
| ■ 1 På/av-knapp | ■ 6 extra hygieniska servetter |
| ■ 2 Indikator | ■ 7 extra strömknappar |
| ■ 3 Programvalsknapp | ■ 8 Glasvårdsknapp |
| ■ 4 AUTO-programknappar | ■ 9 Indikator |
| ■ 5 Fördrojd startknapp | |

4.1 Indikation

| Indikator | Förklaring |
|-----------|--|
| | Saltindikator. Den tänds när saltbehållaren behöver fyllas på. Medan programmet är aktivt förblir indikatorn släckt även om det inte finns något salt. |
| | Sköljmedelsindikator. Den slås på när spolglansbehållaren behöver fyllas på. Medan programmet är aktivt förblir indikatorn släckt även om det inte finns något sköljmedel. |

5. PROGRAM

Programnummer (P1, P2, etc.) listas på kontrollpanelen.

Ordningen på programmet i tabellen kanske inte är densamma som ordningen på kontrollpanelen.

| Program | Disktype | Grad av förorening | Programsteg | alternativ |
|---------------------------|---|---|---|--|
| P1 ECO 1) | Tallrikar, bestick, kastruller, stekpannor | Normalt nedsmutsad, något torkad | • Förtvätt • Diskmaskin 50°C • Mellansköljning • Slutsköljning 55 °C • Torking • AirDry 2) • | • Extra kraft • Glasvård • Extra hygienisk |
| P2 160 min | Tallrikar, bestick, kastruller, stekpannor | Normal och mycket smutsig, torkad | Förtvätt • TV 60 °C • Mellansköljning • Slutsköljning 60 °C • Torking • AirDry2) | • Extra kraft • Glasvård • Extra hygienisk |
| P3 90 min | Tallrikar, bestick, kastruller, stekpannor | Normalt nedsmutsad, något torkad | • TV 60 °C • Mellansköljning • Slutsköljning 55 °C • Torkning • AirDry2) | • Extra kraft • Glasvård • Extra hygienisk |
| P4 60 min | Tallrikar och bestick | Nysmutsad, lätt torkad | • TV 60 °C • Mellansköljning • Slutsköljning 50 °C • AirDry2) | • Extra kraft • Glasvård • Extra hygienisk |
| P5 30 min | Tallrikar och bestick | Färsk | • TV 50 °C • Mellansköljning • Slutsköljning 45 °C • AirDry 2) • | • Extra kraft • Glasvård • Extra hygienisk |
| P6 Sköljstopp 3) | Alla t | Alla t | Förtvätt | |
| P7 Maskinvård 4) re | Ingen | Rengöring av apparater insida | • Rengöring vid 70 °C • Mellansköljning • Slutsköljning • AirDry2) | |

| Program | Typ av fat | Smutsav beslut | Programsteg | alternativ |
|----------------------|---|-------------------|--|------------|
| P8 AUTO 5) | tallrikar, bestick lag, kruka, skål Valar | Alla t | <ul style="list-style-type: none"> • Förtvätt • Tvätt 50 - 60 °C • Mellansköljning • Slutsköljning 60 °C • Torkning • AirDry2) | |

1) Detta program kommer att ha tillräckligt med energi för bästa möjliga effekt på videodisken med en normal smutsig-skiva. Det ger institutioner som utför testerna använder detta program som standard i sina tester.

Från blir arga. Detta program är baserat på Eco-Design Commission-direktivet (EU) 2019/2022. används vid utvärdering.

2) Automatisk läsning under torkningsfasen. Se avsnittet "Inställningar".

3) Tack vare detta program kan du snabbt skölja av rester på disken och rengöra maskinen. Du kan se bilden innan den träffar dig. Använd inte tvättmedel i detta program.

4) Detta program är i ett format som är effektivt för att förhindra maskering. Lime och Det tar bort oljerester. Detta program är i formatet för diskmaskeraren men det har ett brett utbud av funktioner. Maskinen ska användas när den är tom, med avkalkningsmedel eller rengöringsmedel.

5) Maskinen känner av graden av kontaminering av disken och mängden disk i korgarna. Temperaturen justeras automatiskt och temperaturen justeras, energiförbrukningen programmeras.

5.1 Förbrukningsvärden

| Program 1)2) | watten (l) | Energi (kWh) | Varaktighet (min) |
|-------------------|------------|--------------|-------------------|
| P1 ECO | 11.0 | 0,860 | 240 |
| P2 160 minuter | 12.2 | 1 140 | 160 |
| P3 90 min | 11.0 | 0,970 | 90 |
| P4 60 min | 11.8 | 0,880 | 60 |
| P5 30 minuter | 10.9 | 0,610 | 30 |
| P6 Sköljhåll | 4.6 | 0,010 | 15 |
| P7 Maskinvård | 10.5 | 0,590 | 60 |
| P8 AUTO | 12.2 | 1 140 | 170 |

1) Beroende på temperatur, skicklighet och hastighet växlar programmet mellan drivrutiner och diskar.

2) Värden för andra program än ECO är endast i informationssyfte.

5.2 Information till testorganisation För att få nödvändighet

information om genomförandet av prestandatester (t.ex. enligt EN60436), skicka ett e-postmeddelande till: info.test@dishwasher

production.com I din förfrågan, angel

produktnummer (PNC)) på typskylten .

För allt detta behöver du veta om din diskmask, servicemanualen används av din enhet.

6. INSTALLATIONER

6.1 Programmering och förlängning

Observera att programvärdena och programinställningarna finns i och växlas till användarläge.

Installera några av följande villkor: • Observera att det finns tunga laster. • Aktivera

den kommer att användas i största möjliga utsträckning. • Sköljmedelsnivå enligt önskad dos. • Ljudvarning för slutet av programmet

kommer att aktivera den. • Aktivera/ avaktivera

Lufttorka.

Du kan också komma ihåg att installera den på insidan av programmet.

Ställa i programvalsläget

När programnummer P1 visa på skärmen är enheten i programläge.

Efter aktivering är enheten i programvalsläge som standard. Annars lista programdetaljerna:

Tryck och håll ned knapparna

Samtidigt till

enheten går i i programvalsläge.

AUTO 

Växla till användarläge Se till att maskinen

är i programvalsläge.

För att växla till användarläge, tryck

AUTO    och håll ner

tangenterna samtidigt tills indikatorerna börjar blinka och skärmen

blir svart.

AUTO 

6.2 Vattenavhårdare

Vattenavhårdaren tar bort mineraler från vattentillförseln; Dessa mineraler har en negativ inverkan på tvättresultat och apparater.

Håller man sig inne med mineraler i måste man hålla dem vita. Vattentets hårdhet mäts enligt motsvarande skalor.

Vattenavhårdaren bör justeras efter vattnets hårdhet i ditt område. Du kan hitta den

information du behöver för att veta vilka du behöver. Ställ in vattenavhårdaren på rätt nivå för att uppnå bra tvättresultat.

vattnets hårdhet

| tysk grad (°dH) | Fransk grad (°fH) | mmol/l | Clarke vägghyvel | Vattenavhårdare nivå |
|-----------------|-------------------|-----------|------------------|----------------------|
| 47 - 50 | 84 - 90 | 8,4 - 9,0 | 58 - 63 | 10 |
| 43 - 46 | 76 - 83 | 7,6 - 8,3 | 53 - 57 | 9 |

| tyska examen om (°dH) | fransk ström cesi (°fH) | mmol/l | det är Clarke kvalitet | Vattenavhårdare seÿ visi |
|--------------------------|----------------------------|-----------|---------------------------|--------------------------|
| 37 - 42 | 65 - 75 | 6,5 - 7,5 | 46 - 52 | 8 |
| 29 - 36 | 51 - 64 | 5,1 - 6,4 | 36 - 45 | 7 |
| 23 - 28 | 40 - 50 | 4,0 - 5,0 | 28 - 35 | 6 |
| 19 - 22 | 33 - 39 | 3,3 - 3,9 | 23 - 27 | 5 1) |
| 15 - 18 | 26 - 32 | 2,6 - 3,2 | 18 - 22 | 4 |
| 11 - 14 | 19 - 25 | 1,9 - 2,5 | 13 - 17 | 3 |
| 4 - 10 | 7 - 18 | 0,7 - 1,8 | 5 - 12 | 2 |
| <4 | <7 | <0,7 | <5 | 12) |

1) Fabriksinställning.

2) Använd inte denna nivå av salt.

Typ av tvättmedel som används

oavsett om saltpåfyllningsindikatorn

Lämplig vattenhårdhet för att hålla sig aktiv Justera
nivån.



Multitablett innehållande salt
tillräckligt för att mjuka upp vattnet är
inte lika effektivt.

förnyelseprocess

Hur man använder vattenavhårdare korrekt

Hartset i mjukningsanordningen är gelbundet Den

behöver förnyas. Denna process

Automatiseringen och diskmaskerna är normala.

Uppstår när du arbetar som .

Sedan tidigare förnyelse

rekommenderas mängden (enligt värdena i tabellen) se)

den sista nytt mellan

tvätten och slutet av programmet.

I den sista processen kommer du att kunna göra det.

| Vattenavhårdare seÿ visi | Mängd vatten (l) |
|--------------------------|------------------|
| — | 250 |
| 2 | ett hundra |
| 3 | 62 |
| 4 | 47 |
| 5 | 25 |
| 6 | 17 |

| Vattenavhårdare seÿ visi | Mängd vatten (l) |
|--------------------------|------------------|
| 7 | 10 |
| 8 | 5 |
| 9 | 3 |
| 10 | 3 |

Vide högäljning av vattenavhårdare, i mitten av
programmet, innan sköljning dök också upp
(två gånger under programmet)

Det kan komma ut. Att starta uppdateringen är en mitt
i programmet eller under en kort stund ett program
med en torkningsfas handläggningstid,
om det inte inträffar i slutet. Det har ingen effekt på.
Det är dags att se slutet på
processen och den totala programlängden
är 5 minuter.

förlänger den.

Sedan, 5 minuter innan du slår på Processen
för att skölja systemet är densitet. under hennes nya
program Det kan börja från
början. Processen är baserad på totala effektprogram
med 4 liter och total energi för detta program. Det ökar
också drivs med 2 Wh. Detta

Sköljningsprocessen av mjukningssystemet slutar
med fullständig tömning av vatten
smälter.

Varje mjukgörande system tillverkat
sköljning (mer än en gång i samma process)

Vi är fortfarande i farten), och jag har ett program som inte innehåller några av mina vantar.

Inträffar, öka programtiden till 5 Det kan ta ytterligare en minut.



Alla nämns i detta avsnitt förbrukningsvärden; Vattnets hårdhet 2,5 mmol/L (vattenavhårdare: nivå 3) detta är vad som händer

enligt förordning fastställt: 2019/2022.

Med vattentryck och temperatur tillsammans med lenningsvatten förändringar i dessa värden orsaka skillnad det kan vara.

Vattenavhårdare (salt) nivå

justras

Maskinen är i användarläge

Se till att det är det.

- etc. Försök att knappen.
- **AUTO** ange slocknar-indikator.
 - Indikatorn Börjar Blinka Fortätter.
 - Verkliga installationsvisum krävs.
visum: t.ex. = nivå **5 L**

2. Försök att förbereda servetterna innan du installerar dem. tryck tillbaka.
3. För ytterligare installation, försök att installera den.

6.3 Meddelande om tom spolglans

Sköljmedel lämnar inga märken eller fläckar på disken.

Det hjälper till att torka utan att lämna några rester.

Sköljmedel under sista sköljningen läggs till automatiskt.

När sköljmedelstanken är tom, sköljmedelsindikatorlampan tänds. endast multi uttorkningen du får när de använder tableter Om du är nöjd med resultatet, Inactivera varningen för påfyllning av spolglans Du kan lämna det. Men den bästa uttorkningen alltid lysa för prestanda
Vänligen rekommendera på begäran.

Standardversionen av surfplattan kommer att aktiveras när surfplattan används.

Aktiviteter kommer att meddelas vid ingången till aktiviteterna.

Varning för tom sköljmedelsbehållare

inaktiv

Maskinen är i användarläge

Se till att det är det.

- etc. **AUTO** Försök att knappen.
- ange går ut.
 - **AUTO** indikator blinkar fortsätter att tona ut.
 - Verkliga installationsvisum krävs.
visum.
 - = sköljmedelsbehållare tom avisering är inaktivrad.
 - = sköljmedelsbehållare att råda aktiverad.

AUTO

2. Försök att göra detta innan du installerar det.
3. På/av för att bekräfta inställningen Tryck på knappen.

6.4 Glansglansnivå

Det kommer bara att vara möjligt att använda det på nivå 1.

(minsta kvantitet) och level 6 ställ in mellan (maximalt belopp)

Det är möjligt. Nivå 0 polishöga inaktiv spolglansutmatningen Omöjlig.

Tillverkning: nivå 4.

spolglansnivå

justras

Maskinen är i användarläge

Se till att det är det.

- etc. Försök att knappen.
- **AUTO** slocknar-indikator.
 - Indikatorn Börjar Blinka Fortätter.
 - Verkliga installationsvisum krävs.
visum: t.ex. = nivå **4 HA**
 - Ljningsmedelsnivåer 0A till 6A varar mellan; 0A polermaskin betyder att inte användas kommer.

2. Försök att förbereda servetterna innan du installerar dem. tryck tillbaka.

3. Försök att installera knappen i förväg.

6.5 Ljudrerapport

Ljudsignaler hörs när ett fel uppstår i enheten.

Det är inte möjligt att avaktivera dessa akustiska signaler.





I detta fall aktiveras signalen och programmet aktiveras.

Som standard är denna sommar

inaktiva män kan aktivera.

Aktiva mjukvarusignaler för program

Se till att maskinen är i användarläge.

- etc.  Försök att knappen.
-  **AUTO**   +
slocknar-indikator.
 -  Indikatorn fästning att blinka. • Aktuella händelser

Installera visum på displayen. = akustisk signal är

- **0b** = avaktiverad.

- **1b** = akustisk signal är aktiv.

2. Försök att göra detta innan  nickel du installerar det.

3. Försök att installera knappen i förväg.

6.6 AirDry

AirDry-funktioner säkerställer optimal

energiförbrukning. Under dessa förhållanden kommer du att kunna

aktivera enheten automatiskt och sedan slå på den.

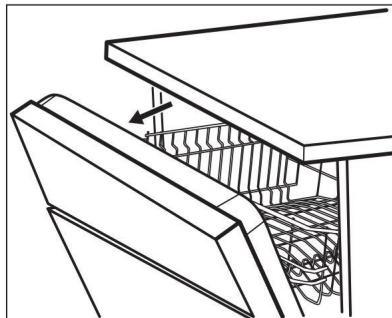

AirDry-funktionerna aktiverar programmet automatiskt.

Torknings fasens längd och dörröppningstiden varierar beroende på valt program och alternativ.

När AirDry öppnar dörren fortsätter tiden som återstår till slutet av programmet atträknas ned på skärmen.



UPPMÄRKSAMHET!

Den automatiska funktionen för 2-timern är aktiverad.

Då kan du göra det igen.

Om lamporna är på eller av i 3 minuter medan den automatiska dörröppningsfunktionen är aktiv, avslutas automatiskt.



UPPMÄRKSAMHET!

Om barn kan nå maskinen rekommendera att du

Aktivering av AirDry-funktioner aktiverar automatiskt operationen åt gången.

Inaktivera AirDry

Se till att maskinen är i användarläge.

- etc.  Försök att knappen.
-  **AUTO**   +
slocknar-indikator.

-  indikator blinka fortsätter. • Den aktuella inställningen visa på displayen.

-  = AirDry är inaktivt.

7. ALTERNATIV



Innan du startar ett program måste du aktivera alternativet du vill ha.

Det är inte möjligt att aktivt eller inaktivt alternativ medan och program körs.



Alla alternativ är kompatibla med varandra. Om du har valt

Inkompatibelt alternativ aktiveras inte automatiskt och det kommer att vara alternerande.

Slutindikator för ingen alternerande aktivitet

kommer att förbli på.



Det interna programmet har inga alternerande funktioner. ord varierar indikator her blinkar snabbt i några sekunder och slocknar sedan.



Aktivt alternerande strömkällan och programmen varierar.

7.1 Extra hygienisk

Detta alternativ säkerställer bättre rengöring genom att hålla temperaturen vid 65 och 70 °C i minst 10 minuter på den sista sköljfasen.

Extra funktioner

Hygien



Försök att knappen.

8. INNAN FÖRSTA ANVÄNDNING

1. Kontrollera om den aktuella vattenavhjärdarnivån är kompatibel med vattenkällans hårdhet.

-  = AirDry är aktivt.

2. Försök att göra detta innan du installerar .

3. Försök att installera knappen i förväg.

Den relevanta informationen indikerar dessa förhållanden.

Det uppdaterade visumprogrammet visas.

7.2 Extra kraft

Denna funktion ger bättre resultat genom att öka tvätteffekten för det valda programmet. Funktioner är beroende av aktuell temperatur.

Active Extra Power-funktioner



Försök att knappen.

Den relevanta informationen indikerar dessa förhållanden.

De uppdaterade visumprogrammen är tillgängliga.

7.3 Glasvård

Det här alternativet skyddar ömtåliga föremål, särskilt glasvaror, från skador. Drifttemperaturen är inställd på 45 °C.

Aktiviteter med glasfunktioner



Försök att knappen.

Den relevanta informationen indikerar dessa förhållanden.

De uppdaterade visumprogrammen är tillgängliga.

- Även om detta är kompatibelt med ditt fordon kommer det inte att skadas.
2. Fyll saltbehållaren.

3. Fyll sköljmedelsbehållaren.
4. Öppna vattenkranen.
5. Starta programmet för att vänta tills processen förblir stark och du fortfarande kan starta den. Använd inte disk medel och lägg inerte disk i corgarna. Lägg sedan till 5-timern i startprogrammet. Tvättfasen startas först efter att denna process är avslutad.

Proceduren upprepas med jämna mellanrum.

8.1 Saltbehållare



UPPMÄRKSAMHET!

Använd endast grovt salt lämplig för diskmaskiner. Fint salt
Det finns risk för korrosion.

Salt används för att fylla på hartset och svara på tillfredsställande tvättresultat vid daglig användning.

Fyller saltbehållaren

1. Vrid saltbehållare lås motorer och ta bort det.
2. Häll 1 liter vatten i salttanken (endast för första uppstart).
3. Fyll diskmaskinens saltbehållare (tills den är helt full).



4. De sista granulerna inuti
Skaka försiktigt för att säkerställa spill.
5. Rengör saltet runt saltbehållarens hål.

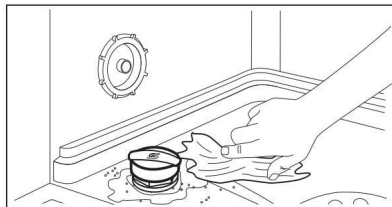

6. Stäng saltbehållaren genom att vrida locket på behållaren medurs.



UPPMÄRKSAMHET!

Vide fyllning mig salt kan salt och vatten rinsen över från tanken. Efter att ha fyllt saltbehållaren, kör omedelbart kortaste programmet för att förhindra det att saltspill skadar stålbasen. Den interna disken saknas och är lagrad.

8.2 Hur man fyller spolglansbehållaren

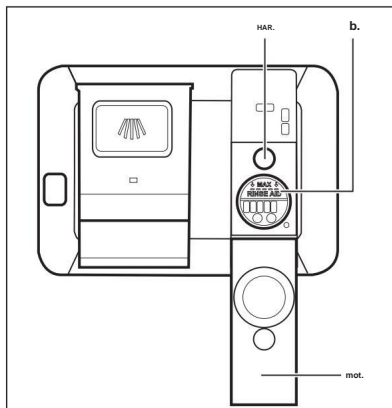

UPPMÄRKSAMHET!

Fack (B) är endast avsett för spolglans. Tillsätt inte tvättmedel.



UPPMÄRKSAMHET!

Observera att detta är ett speciellt ändamål för diskmaskiner.

1. Öppna medaljong (C).
2. Fyll facett till spolglansen (B) på marknaden: "MAX".

3. Du kan använda den senare, överväldiga den.

Torka av den med en absorberande trasa för att skydda att av bilderna.

4. Stäng luckan. Se till att locket läses på rätter.

9. DAGLIG ANVÄNDNING

1. Låt oss göra det.
2. Tryck på På/Av-knappen för att slå på enheten.

Se till enheten är i programvalsläge. • Om saltindikatorn lyser,

füll saltbehållaren. • Om spolglansindikatorn

lyser, fyll spolglansbehållaren.

3. Lägg till disken i corgarna.
4. Tillsätt tvättmedel.
5. Ställ in och starta ett program som är lampligt för typen av disk och grader av kontaminering.

9.1 Använda tvättmedel

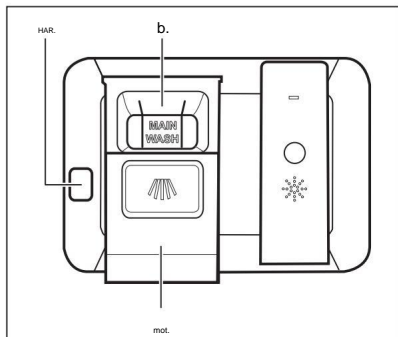

UPPMÄRKSAMHET!

Använd endast diskmedel speciellt förberedda för diskmaskiner.

1. Försök att byta ut låset (C) med låset (A).
2. Lägg till diskmedlet (gel, pulver eller tablett) i facket (B).
3. När programmet är igång är det i innehållet i TV-programmet som du tittar på.
4. Stäng luckan. Se till att locket läses på rätter.



Fyll spolglansbehållaren när indikatorn (A) är tom.



För information om TV-mått, se de medföljande produkterna.
Jag hanterar alla 20 - 25 ml geltvättmedel för att tvätta en sista med normala fläckar.



Från slutet av TV:n till vertikalt läge (B) är det möjligt att ange maxnivån tills

vilken kammaren kan fyllas med gel (max 30 ml).

9.2 Ställa in och starta ett program

Starta och programmera 1. Lämna

maskinluckan på glänt.

2. Låt oss börja maskera.

Tryck på av-knappen. Se till maskinen är i programvalsläge.

3. Försök att förbereda servetterna tills de är klara

nummer för giltigt visumprogram och begäran. Efter cirka 3 sekunder visas programnumret och sedan programlängden på skärmen.

4. Ställ in giltiga alternativ.

5. Stäng maskinluckan och starta programmet.

AUTO

Starta programmet

1. Lämna luckan

på glänt.

2. Tryck på På/Av-knappen för att slå på enheten. Se till enheten är i programvalsläge. Försök att knappen. Den relevanta delen

3. **AUTO** Indikatorn tänds.

- Efter cirka 3 sekunders visum programnummer och sedanprogram visas.
4. Starta ditt program.

Starta ett program med fördröjd start 1.
Ställ i ett program.

2. Försök att förbereda till det sista datumet (1 till 24 timmar)  visum visas.

 Indikatorn tänds.

3. Stäng maskinluckan för att starta nedräkningen. Programmet visas nu: 0:00.

Om du har några andra alternativ kan du ha andra program.

Vänligen starta inte programmet.

Öppna luckan medan maskinen är igång Om

Du kan välja mellan masker och program som låter dig maskera hos Stanna. Det gör att strömkällorna på programmen varierar.

När du stänger locket fortsätter maskinen att arbeta där den slutade.



Du måste dock vänta till 30 dagar senare, du måste vänta på att programmet ska aktiveras. Det interna dockningshandtaget och låset aktiveras av AirDry-funktionerna.

Avbryt fördröjd start under nedräkningen När du avbryter fördröjd start måste du

Ställa i programmet och alternativen igen.

Tryck och håll ned knapparna 
Samtidigt till enheten går i i programvalsläge.

Avbryter-programmet

Tryck och håll ned knapparna 
Samtidigt till enheten går i i programvalsläge.

Innan du startar ett nytt program, se till att det finns diskmedel i diskmedelsfacket.

Slampa efter program

Alla knappar är inaktiva förutom på/av knappen.

1. Försök att slå på knappen och sedan automatiskt stänga av Auto Off-funktionen.

Om du aktiverar låset med Auto Off kommer du automatiskt att aktivera det.

2. Stäng vattenkranen.

Auto Off-funktion Den här

Driften av minimienergikällan avaktiveras automatiskt och kommer inte att fungera internt.

Denna funktion,

- 5 minuter efter att programmet är klart senare.
- Det interna programmet startar och aktiveras i 5 minuter.

10. TIPS OCH ANVÄNDBAR INFORMATION

10.1 Allmänt

Följande tips hjälper dig att uppnå de bästa rengörings- och torkresultaten vid daglig användning och skyddar miljön. • Att diska

i diskmaskin, som det står i

Om du bränner dig bör du hålla energin i handen. • För vatten- och

energibesparingsändamål

Ladda diskmaskinen till full kapacitet.

För följande resultat kommer skivan att lagras i rätt position. •

Förskölj inte för hand. Detta

Denna situation ökar vatten- och energiförbrukningen.

Välj ett förtvättprogram vid behov. • Din

Bort stora rester från tallriker och

tomma glas innan du sätter dem i maskinen. • När TV:n visar visas det, men

det slutar inte hela tiden, det går snabbt för dig.

• Se till att disken i korgarna inte rör vid varandra eller tackar dem.

Annars kan inte vatten nå alla punkter i

disken. • När du har en diskett kan du separera den från en multisurfplatta (t.ex. "Allt i 1"). Följ instruktionerna. • Välj ett program

efter typen av rätter och nivån av kontaminering.

Den bästa effekten vi har är

energiförbrukningen är möjlig med ECO.

• Förhindra kalkansamling inuti enheten för:

– Fyll på saltbehållaren vid behov.

– Observera att du har rekommenderade doser för diskar eller diskar.

– Kontrollera om den aktuella vattenavhårdarnivån är kompatibel med vattentillförsels hårdhet.

– Följ instruktionerna i avsnittet "Underhåll och rengöring".

10.2 Användning av salt, sköljmedel och diskmedel

• Använd endast salt, sköljmedel och diskmedel som tillverkats för diskmaskiner.

Och det är en produkt som kommer från en mask.

• För optimalt resultat - resultatet är att få bästa möjliga resultat och att rekommendera bästa möjliga resultat (pulver, gel eller tablett, eller salt separat).

• Diskmedelstabletter löser sig inte helt i korta program. Rekommendera att använda tableterna med långa program för att använda alla diskmedelsrester blir kvar på servisen.

• Använd alltid rätt mängd tvättmedel. Använd den. Otillräcklig tvättmedelsdosering kan orsaka dåliga rengöringsresultat och en hårt vattenfilm eller fläckar på tvätten. Om du vill lägga in din disk i disken, kommer den att finnas kvar på disken.

Du kommer bara att kunna titta på TV:n på andra sidan av skärmen. Se instruktion på tvättmedelsförpackningen.

• Använd alltid rätt mängd sköljmedel. Otillräcklig dosering av sköljmedel påverkar negativt. Användning av för mycket sköljmedel kommer att orsaka blåaktiga lager på disken.

• Kontrollera att attavhårdarens nivå är korrekt. Se till att det är det. Du kan också tillsätta salt och salt till knivaren.

10.3 Vad du ska göra när de vill sluta använda de multisurfplatta

I botten av lådan finns ett diskutrymme, salt och vatten separeras, det är steget: 1. Ställ i vattenavhårdaren

på högsta nivå.

2. Se till att behållarna med salt och sköljmedel är fulla.
3. Starta programmet och starta det.
Observera att den interna disken saknas och att disken är skadad.
4. När programmet är på kommer det bara att slås på och av om inställningarna är korrekta.
5. Ta bara några doser.
6. Aktivera meddelandet inget sköljmedel.

10.4 Lagga disk och lagring

- Kontrollera alltid korgarnas ytor. används allt.
- An end last mask för att diska disk som är lämplig atttt diska i diskmaskin. • Diska interföljande

material och diskmaskinen: trä, horn, tenn, koppar, aluminium, fint dekorerat porslin och oskyddat kolstål.

Detta; kan få dem att spricka, skeva, missfärgas, grop eller rosta. • Din källa är att absorbera ditt vatten

(svampar, damm)

TV inuti transmission och maskin.

- Fördjupade fett (koppar, koppar och kastruller) med canterna nedåt.
• Se till att glasögonen inte vidrör varandra. • Lägg till lättvikts-eller plastföremål i den övre korgen. Se till att disken är korrekt laddad och inte vinglar. • Bestick och smärätter,

Lägg den i bestickslådan.

11. UNDERHÅLL OCH RENGÖRING



VARNING!

Mitt på golvet, kontakta oss omgående.



Smutsiga filter och igensatta splarmar försämrar tvättresultatet.
Kontrollera regelbundet och rengör dem vid behov.

- Innan från startar ett-programmet,
Se till spolarmarna kan rotera fritt ett helt varv utan att träffa någonting.

10.5 Innan av startar ett program

I början av programmet, se: • Filtrera i programmet

Rena och korrekt placerad. • Locket på saltbehållaren ska

vara tät. • Spolarmarna får inte vara igensatta. • Det ska finnas med salt och

sköljmedel (såvida du inte använder multitabletter).

- Disken ska placeras korrekt i korgen. •

Det senaste programmet kommer att

laddas för typ på disk eller klass med kontaminering.

- Rätt mängd tvättmedel ska användas.

10.6 Tömning av korgarna

1. Dina tjänster visas här.

Låt dem svalna innan du tar bort dem.

Heta delar kan lätt skadas. 2.

Tom först den

Då kan du se verkens sedan.



Efter att programmet är klart kan det finnas vatten kvar på enhetens inre ytor.

11.1 Invändiga reparationer

- Rengör enheten med en fuktig mjuk trasa.

Slip och produkt, tillverkare

Använd inte rengöringsdukar, vassa verktyg, starka kemikalier, skrapor eller lösningsmedel. • Torka

av locket och gummitätningen en gång i veckan. • För alla enheter du behöver du

veta att produkten är speciellt designad för diskmasken och den har ett brett användningsområde. av produkter

Följ instruktionerna på förpackningen noggrant. • Ett automatiskt kontrollprogram för optimala prestandaresultat. • Kontinuerliga kortsiktiga

program

Om du vill ta bort olja kan du också använda den för att maskera den. För att skydda denna typ av uppbyggnad, kör långsiktiga program minst två gånger i månaden.

11.2 Borttagning av främmande föremål

Kontrollera filtren och badkaret efter varje användning av diskmaskinen. Andra produkter (t.ex. glas, plast, glas, plast, etc.) kan användas för luftpumpar.



UPPMÄRKSAMHET!

Om du inte kan ta bort engelska, kontaktuppgifter osv. auktoriserat servicecenter.

1. Demonstrera filtersystemet och låt det användas detta avsnitt.
2. Din franska version är manuell.
3. Sätt tillbaka filtren i läge som visas i detta avsnitt.

11.3 Yttre skydd

- Rengör enheten med en mjuk, fuktig trasa. • Använd endast neutrala rengöringsmedel. • Använd inte slipande produkter, slipande rengöringsdynamer eller lösningsmedel.

11.4 Rengöring av filtren

Filtersystemet består av 3 delar.

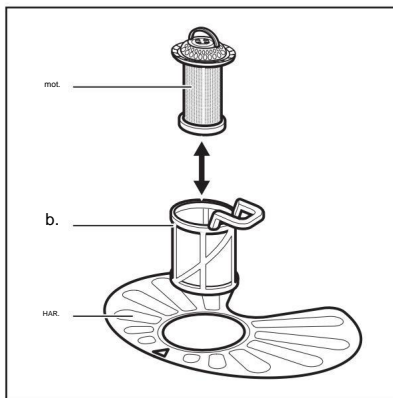

1. Vrid filtret (B) ur huset och ta bort det.

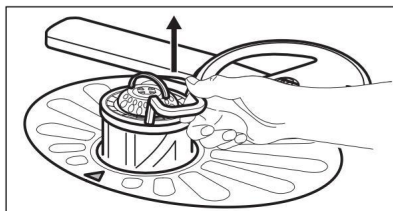
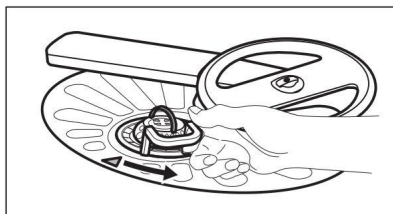

2. Ditt filterfilter (C) är filtrerat (B).
3. Ta plattan och filtrera den (A).

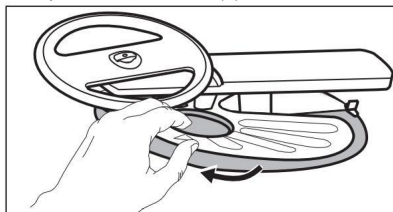

4. TV-filter.

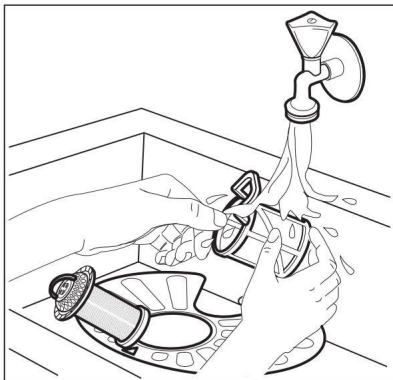

5. Inutile eller runt skålens kant

Se till att det inte finns mat eller smutsrester runt den.

6. Byt ut det plattafilt (A) . Se till att filtret är korrekt placerat under de två styrningarna.

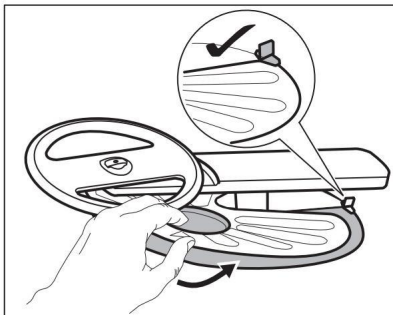

7. Byt ut filter (B) och (C) .

8. Sätt tillbakafilt (B) och det plattafilt (A) . Sann medur till lasern.

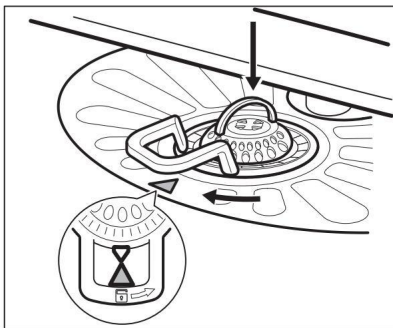

UPPMÄRKSAMHET!

Felaktig placering av filtren kan leda till otillfredsställande tvättresultat och skador på apparater.

11.5 Rengöring av den nedre spolarmen

Vänligen rekommendera på begäran av säljaren spolarmen regelbundet för att förhindra att smuts täpper till hålen.

Tilltäppta hål orsakar otillfredsställande tvättresultat.

1. Dra den edre spolarmen uppåt för att bota håla.

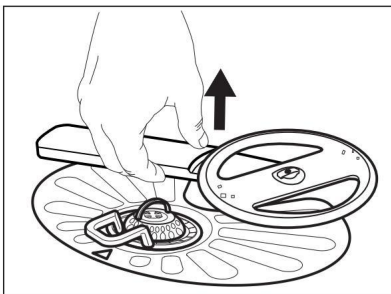

2. Tvätta spolarmen under rinnande vatten.

tvätta. Använd ett tunt spetsigt verktyg, till exempel en tandpetare, för att ta bort jordpartiklar från hålen.

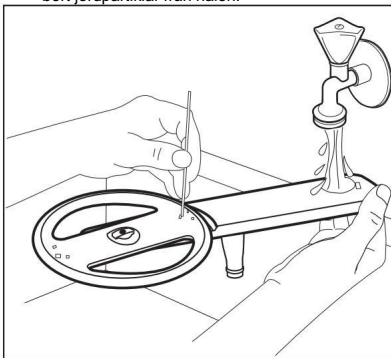

3. Tryck nedåt för att sätta tillbaka spolarmen.

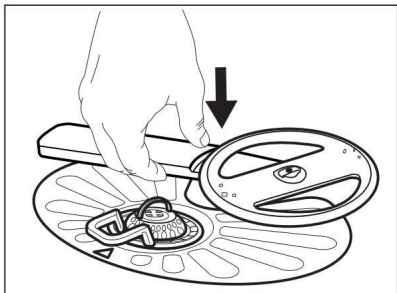

11.6 Rengöring av den övre spolarmen

Observera att den övre spolarmen regelbundet förhindra att diskrester täpper igen hålen.

Tilltäppta hål orsakar otillfredsställande tvättresultat. 1. Dra ut den övre

korgen.

2. Dra upp handtaget och vrid det samtidigt medurs för att frigöra spolarmen från korgen.

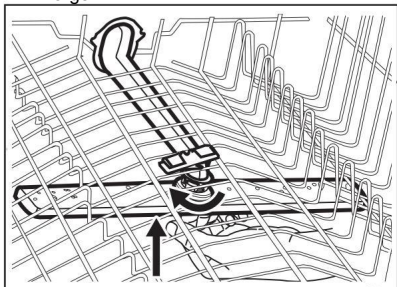

3. Tvätta spolarmen under rinnande

vatten. Använd ett tunt Takspolarmen är på enhetens spetsigt verktyg, till exempel en tak. Spray armen (C) är fäst vid tandpetare, för att ta bort jordpartiklar från hålen.

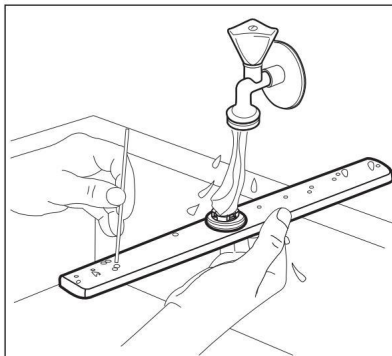

4. För att byta ut spolarmen, tryck upp armen och vrid den samtidigt moturs till den låses.

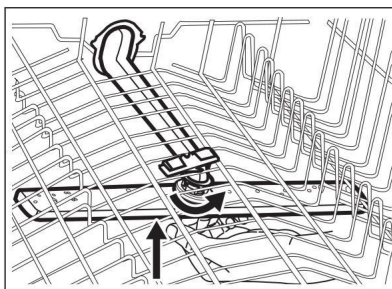

11.7 Rengöring av takspolarm

Vi rekommenderar att du rengör takspolarmen regelbundet för att skydda att smuts igen hålen. Tilltäppta hål orsakar otillfredsställande tvättresultat.

Takspolarmen är på enhetens spetsigt verktyg, till exempel en tak. Spray armen (C) är fäst vid tandpetare, för att ta bort jordpartiklar från hålen. utloppsroret (A) med monteringsfästet (B) .

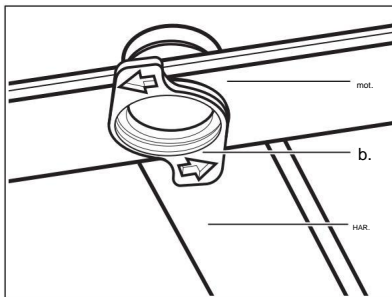

1. Lättare att spruta arm

Kommer att placera arbetet på vänster sida av stolpen när som helst.

2. Motorens och polära elementens hastighet (B) kommer inte att separera de polära elementen (C) förrän de har tagits bort (A).

3. Tvätta spolarmen under rinnande vatten.

tvätta. Använd ett tunt

spetsigt verktyg, till exempel en

tandpetare, för att ta bort

jordpartiklar från halen. För att rengöra partiklarna inuti

Kör vatten gender hålen.

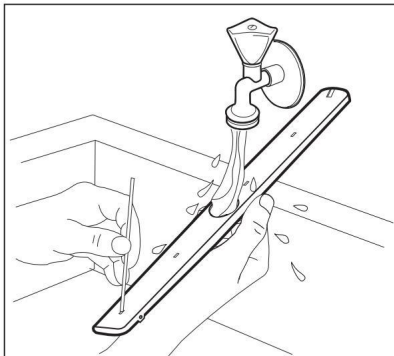

4. Efter montering av stolparna (C), placera stolparna (B) innan stolparna monteras (A). Observera att endast elementen passerar genom disken.

12. FELSÖKNING



VARNING!

Felaktig reparation av maskinen kan äventyra användarens säkerhet.

Eventuella reparationer kan göras av personlig auktoriserad.

Du kan nu kontakta oss.

Observera att detta inte är fallet för dig.

Det är problem med visum i sista minuten.

Problemet kan lösas av ett auktoriserat servicecenter.

| Fel och larmkod | Möjlig orsak och lösning |
|---------------------------------|--|
| Om du inte kan använda enheten. | <ul style="list-style-type: none"> • Se till att kontakten är ansluten till uttaget. • Se till att säkringarna i säkringsdosan fungerar korrekt. |
| Internt startprogram. | <ul style="list-style-type: none"> • Se till att enheten låser är stängd. • Alternativt bör du starta installationen och sedan installera den senare tills den stoppar. • Maskinen förnyar hartset inuti vattenavhärden. Behandlingstiden är cirka 5 minuter. |

| Fel och larmkod | Möjlig orsak och lösning |
|--|--|
| Det kommer du då att kunna göra innehållet på displayen visas på displayen. Kontakta din lokala adress för information. ring upp. | <ul style="list-style-type: none">• Se till att vattenkranen är öppen. Det tar inte vatten. • Observera att• Se till att vattenkranen inte är igensatt. • Se till att filtret i inloppsslangen inte är igensatt. vara.• Se till att det inte finns några veck eller veck i inloppsslangen. |
| Då kommer det att dräneras internt. i20 visa på skärmen. | <ul style="list-style-type: none">• Se till atttt diskbänksröret inte är igensatt. • Se till det att det interna filtersystemet inte är igensatt. • Se till att det inte finns några veck eller veck i avloppsslangen. |
| Överströmningsskyddet fungerar. i30 visum för skärmen. | <ul style="list-style-type: none">• Stäng vattenkranen. • Observera att installationen ännu inte har slutförts. • Se till att korgarna är fyllda enligt anvisningarna i bruksanvisningen. |
| sensor för spänningsdetektering fefunktion. i41 - i44 visum visas. | <ul style="list-style-type: none">• Se till att filtren är rena. • Stäng av och slå på enheten. |
| Sedan är det problem med TV-pumpar och pumpar. za. Skärmen visar i51 - i59 eller i5A -i5F. | <ul style="list-style-type: none">• Stäng av och slå på enheten. |
| Temperaturen visas inte förrän den är uppvärmd. Temperaturen är defekt. • Stäng av och slå på enheten. i61 eller i69 visa på skärmen. | <ul style="list-style-type: none">• Ställ in temperaturen på över 60 °C. |
| Tekniskt fel i enheten. iC0 har visat iC3-visum. | <ul style="list-style-type: none">• Stäng av och slå på enheten. |
| Observera att det inte visas alls. iF1-visum är tillgängliga. | <ul style="list-style-type: none">• Stäng av och slå på enheten. • Se till att filtren är rena. • Se till att utloppsslangen är installerad på rätt höjd över golvet. Se monteringsanvisning. |
| Maskinen stannar och startar igen många gånger under program gång. | <ul style="list-style-type: none">• Detta är i normal situation. Det här operativsystemet hanterar TV-prestanda och energibesparing. |
| Program tar för lång tid. • Alternativt bör du starta installationen och sedan installera den senare tills den stoppar. • | <ul style="list-style-type: none">Alternativa aktiviteter förlänger programsts varaktighet. kan bara |

| Fel och larmkod | Möjlig orsak och lösning |
|--|--|
| Programinställningarna kan ändras om de varierar och inställningarna korrigeras. | <ul style="list-style-type: none"> Faktorer som vattentryck och temperatur, skillnader i elnätet, För alternativa program måste skivan bytas och programmen kommer att variera. |
| Återstående visa på displayen | • Detta är inte ett fel. Maskinen fungerar smidigt. Tiden ökar och programtiden blir längre mot slutet. |
| Det finns en liten läcka i maskinkåpan. | <ul style="list-style-type: none"> Enheten är inte balanserad. Lossa eller dra åt de justerbara fötterna (om tillämpligt). Maskinens lock stängs utan att helt passa in i dess skåra på höljet. Lämna bara bakpulvret (eller tills det är fyllt). |
| Maskinens lucka har svårt att stänga. | <ul style="list-style-type: none"> Enheten är inte balanserad. Lossa eller dra åt de justerbara fötterna (om tillämpligt). Dysken kan flöda över från korgen. AirDry-funktioner |
| Du kan nu se det på TV. | är aktiv. Detta kommer att aktivera funktioner. Se avsnittet "Inställningar". |
| Klicka här knackande ljud hörs från maskinen. | <ul style="list-style-type: none"> Dysken är inte placerad korrekt i korgarna. Se vagnfyllningsbroschyr. Sanningen är att det inte spelar någon roll. <p>Se till att den kommer tillbaka.</p> |
| Maskinen slår ut säkringen. | <ul style="list-style-type: none"> Alla enheter i ditt hem anslutna till enda säkring Varken tillräcklig strömstyrka kan levereras samtidigt. Om du styr strömstyrka och mätarkapacitet, kommer stängningen av en eller att visas som används samtidigt. Det finns ett elektriskt fel i maskinen. Auktoriseringsstjänst Ring ditt centrum. |
| Då kommer du att kunna göra det inte. PF visum på skärmen. | <ul style="list-style-type: none"> Strömförsörjningen är utanför driftområdet. Program. Det finns en hel del automatiska kontroller som inte orsakar några skador. |
| Enheten stängs av under drift. | • Full stabilitet strömvbrott. Tvättcykeln avbryts tillfälligt och fortsätter automatiskt när strömmen återställs. |



För andra möjliga orsaker, se avsnittet "Före första användning", "Daglig användning" eller "Tips och tips".



WARNING!

Rekommenderar att från internet använder maskinen

Om det finns ett problem kommer det att gå förlorat.

Koppla ur maskinen och koppla inte en den igen förrän du är säker på att den fungerar som den ska.

Efter att ha kontrollerat maskinen, inaktiva den och sätt igång den igen. Kontakta oss för att kontakta oss och auktorisera ditt servicecenter.

För dessa keynotes kommer du att definiera filen, kontakta det auktoriserade servicecentret.

12.1 Diskmaskin och torkprestanda är inte fredsställande

| Problem | Möjlig orsak och lösning • Se |
|---|--|
| Dåligt tvättresultat. | avsnittet "Daglig användning", "Tips och tips" och broschyren för att ladda korgen. • Använd mer intensivt tvättprogram. • Aktivt alternativ och Extra effekt för att fåttre tvättresultat i det valda programmet. • Rengör hålen i spolarmarna och filtret. Se avsnittet "Underhåll och rengöring". |
| Dåligt torkresultat. • Disken fick stå i maskinen med luckan stängd under mycket lång tid efter att ha diskats. | Aktiva AirDry-funktioner för automatisk drift kommer att vara möjliga och aktiveras automatiskt. • Det finns inget spolglans eller mängden spolglans är inte tillräckligt. Fyll på spolglansbehållaren eller öka mängden spolglans. • Du kan få reda på varornas kvalitet. • Och då finns det inget behov av en multisurfplatta. av. • Plastdelar kan värmas upp för hand. • Det finns ingen torkningsfas i programmet. Se "Allmänna programbeskrivningar". |
| Det finns vita streck eller Vitt ljus syns på det höga glaset. | • Mängden sköljmedel är för stor. Ställ i spolglansmängden på ett lägre läge. • Mängden tvättmedel är för mycket. |
| Det finns fläckar och spår av torkade vattendroppar på glaset och tallrikarna. | • Mängden sköljmedel som tillförs är inte tillräckligt. Justera spolglansmängden till ett högre läge. • Du kan få reda på varornas kvalitet. |
| Maskinens insida är blöt. | • Detta betyder inte att det finns något problem med maskinen. Fukt kondensator på maskinens vagnar. |
| Onormalt skum uppstår under tvätt. | • Specialdiskmedia för diskmasker. • Använd ett tvättmedel från en annan tillverkare. • Fördiska inte disken under rinnande vatten. |
| Det finns spår av rost på besticken. | • Vattnet som används för att tvätta innehåller för mycket salt. Se avsnittet "Vattenavhårdare". • Silver och rostfritt stål tillsammans har placerats. Kommer att placera inte form med silver och rostfritt stål nära varandra. |
| Tvättmedelsrester i tvättmedelsfacket i slutet av programmet. <small>det finns.</small> | • Tvättmedelstabletten har fastnat i facket och vatten kanske inte kan ta bort tvättmedelstabletten från utan disk. • Vatten tar bort tvättmedlet som har fastnat och fastnat i facket. Han klarar sig inte. Se till att spolarmarna inte är blockerade eller blockerade. • Se till föremålen i korgen inte blockerar öppningen på tvättmedelsfackets lås. |

| Problem | Möjlig orsak och lösning |
|--|--|
| Det luktar inuti maskinen. | <ul style="list-style-type: none"> • Se avsnittet "Invändig rengöring". • Du kan programmera Maskinvård för diskmaskiner. med en designad rengöringsprodukt eller avkalkning. Start. |
| Fet, inre kärna av låset Calkrester i rännan <small>det finns.</small> | <ul style="list-style-type: none"> • Saltnivåinställningen är låg, varning för saltpåfyllning visa. Kontrollera utgången. • Medaljong på saltbehållaren är löst. • Ditt kranvatten är för hårt. avsnittet "Vattenavhårdare". Titta på ljuset. • Tillsätt lite salt till den multifunktionella tableten. Ställ in förnyelsen av vattenavhårdaren och vattenavhårdaren. Se avsnittet "Vattenavhårdare". • Du kan programmera Maskinvård för diskmaskiner. Börja med en designad rengöringsprodukt. • Om fästningarna är samtidigt, kommer de att dyka upp med minsta fördröjning. Rengör med vaktmästare. • Prova ett annat tvättmedel. • Kontakta tvättmedelstillverkaren. |
| Rätterna är matta, bleka eller ritad. | <ul style="list-style-type: none"> • Diska endast disk som par sig för diskmaskinen. Se till att du faller för det. • Fyll och töm korgen försiktigt. se Se husdjursfyllningsbroschyr. • Lägg ömtåliga fat i den övre korgen. • Glas för specialvård av glas och ömtåliga delar Aktivera Care-funktioner. |



För andra möjliga orsaker, se "Först före användning", "Daglig användning" eller "Tips och användbar information" Se avsnitten.

13. TEKNISK INFORMATION

| | | |
|----------------------|--|------------|
| Mått | Bredd / höjd / djup (mm) 596 / 850 / 610 | |
| Elektrisk svarar 1) | Spänning (V) | 200 - 240 |
| | Frekvens (Hz) | 50 - 60 |
| vatteninloppstrycket | bar (minsta och max) | 0,5 - 10 |
| | MPa (minsta och högsta) | 0,05 - 1,0 |
| Vattenillgång | låt oss gå och se om vi kan 2) | max 60°C |
| Kapacitet | Installationsordning 1) | 15 |

För andra värden, se typskylten.

2) Detta är ett variabelt energisystem som också är en fransk alternerande energikälla (t.ex. solpaneler). Om du får en förändring i energiförbrukningen måste du ändra energiförbrukningen.

13.1 Länk till EU EPREL-databas QR-kod på

energimärkning

Så du kan läsa den på webben tills den är registrerad i EU EPREL-databasen.

Reservenergikällor ingår inte i dokumenten nedan.

Information om de tillhandahållna produkterna finns tillgänglig i EU EPREL-databasen på <https://>

14. KONSUMENTENS VALFRIGA RÄTTIGHETER

1. Om det är underförstått att vara är defekt, konsumenten; har. Redo att lämna tillbaka det som sålts fråntråda avtalet genom att ange att det är, b. Att behålla den sålda produkten och begära flap på försäljningspriset i proportion till defekten, c. Begär gratis reparation av det sålda föremålet, med alla utgifter som bärs av säljaren, såvida det inte kräver en alltför stor kostnad, d.

Du kan behöva oroa dig om den är skadad eller skadad. Säljaren är skyldig att uppfylla denna begäran från konsumenten.

2. Rätten till kostnadsfri

reparation eller utbyte av varan med in felfri
Produkten kan användas för alla importändamål.

Säljaren, tillverkaren och importören ansvarar gemensamt för attigheterna i denna paragraf fullgörs. Observera att all import kan göras i alla rum och de kan vara defekta samtidigt som dessa produkter inte ingår i märkningen.

3. Om gratis reparation eller utbyte avran med en felfri produkt skulle orsaka oproportionerliga svårigheter för säljaren, kan konsumenten utöva en av rättigheterna att fråntråda avtalet eller sänka priset i proportion till felet.

Vide fastställandet av oproportionalitetsfrågor som varans värde utan defekter, vikten av defekten och om ansökningar om andra valfria rättigheter kommer att utgöra ett problem för konsumenterna.

Det är möjligt att hitta den med hjälp av länken eprel.ec.europa.eu och modellnamnet och produktnumret, som du hittar på enhetens informationsetikett. Se avsnittet

"Produktbeskrivning".

För mer information om energi, hittar du www.theenergylabel.eu.

4. Om en av rättigheterna till kostnadsfri reparation eller utbyte av varorna med en defektfri produkt väljs, måste denna begäran uppfyllas inom högst trettio arbetsdagar, och när det gäller bostads- och fritidsfastigheter, inom sextio affärsdagar. dagar, från det et datum det riktas till säljaren, tillveraren eller importören. Observera att reparationer måste utföras i förväg och måste repareras så snart som möjligt efter att reparationer har utförts i denna artikel 58 och det finns inga förseningar i dock uppfyllas där maximala reparationer utförs under snabba reparationer och reparationer. I annat fall star konsumenten fritt att använda andra valfria rättigheter.

5. Konsumtion fråntråde från avtalet

Sher i de fall konsumenten väljer rätten att bandetera priset i förhållande till felet, återbetalas omedelbart hela det erlagda priset eller battenbeloppet på priset till konsumenten.

6. Alla kostnader som uppstår på grund av utnyttjandet av frivilliga rättigheter av den del som utövar den rättighet som konsumenten valt.

Tillsammans med en av dessa valfria rättigheter kan också begära ersättning i enlighet med bestämmelserna i den turkiska förpliktelsekoden nr 6098 daterad 2011-11-1.

Se tvister som kan uppstå angående utövandet av rättigheter som följer av garin kan konsumenten vända sig till konsumentens skiljenämnd eller konsumentdomstolen på rätter där konsumenten befinner sig eller där konsumentaffären görs. Leverans/export:

ELECTROLUX APPLIANCES AB

AFFÄRSSEKTORN EMA-EMEA (SE)
ST GORANGATAN 143

SE-105 45 STOCKHOLM

SVERIGE

TEL: +46 (8) 738 60 00

FAX: +46 (8) 738 63 35

www.electrolux.com

Import: Electrolux Durable Tüketim Mamulleri
San. och Tic. Inc.

TR-34435 Taksim-Beyoğlu-Istanbul

Betalning: 0 850 250 35 89

customer_hizmetleri@electrolux.com

WEB: www.electrolux.com.tr

Livslängdsinformation:

Livslängden är 7 år för små hushållsapparater och 10 år för andra vitvaror. Livscykeln avser leverans- och underhållsperiod för reservdelar från tillverkare och/eller importera till dig.

Överensstämmer med WEEE-förordningen.

15. MILJÖINFORMATION

Material med symboler kan användas.

Lägg till förpackningen i lämplig behållare för återvinning. Hjälper till att återvinna avfall från elektriska och elektroniska enheter och skydda miljön och människors hälsa

Överensstämmer med WEEE-förordningen.



vara. Det kommer att visas inuti märkena med alla dessa symboler. Skicka produkten till din lokala återvinningsanläggning eller kontakta din kommun.

www.electrolux.com/shop



CE

